

# Catalogue Aménagement extérieur 2023



**SOLUTIONS**  
pour votre habitat



  
**CONCEPTEUR & FABRICANT FRANÇAIS**

Portails  
& portillons

Clôtures

Claustres

Design  
coordonné

[dc-designconception.fr](http://dc-designconception.fr)







C'est en Loire-Atlantique, aux portes de Nantes, que la Société DC a vu le jour en 1994, sous l'impulsion de Dominique CHAPLET.

Depuis 29 ans l'entreprise n'a cessé de grandir, et d'innover pour proposer une gamme complète de produits de fermetures en PVC et en aluminium : portails, clôtures, garde-corps, volets, portes de garage et marquises.

Aujourd'hui ce sont 5 sites de production à la pointe de la technologie avec 373 collaborateurs qui façonnent à la demande et sur-mesure des produits qui allient design, performance, qualité et fonctionnalité.

**Une expertise métier reconnue,  
au service des solutions  
de fermetures**

# Nos fermetures **ouvrent** **au bonheur**



Au lever, au coucher ou dans la journée  
nos solutions de fermetures extérieures  
vous accompagnent au quotidien  
en garantissant **confort et sécurité.**





Parce qu'on a tous besoin de confort, de sécurité et d'intimité, nous avons créé des solutions de fermetures extérieures qui répondent à toutes vos exigences :

- une gamme de portails design en Aluminium et en PVC, standard ou sur-mesure, avec de très grandes possibilités de personnalisation et de finition.
- une gamme de clôtures en Aluminium et en PVC, pour un aménagement extérieur sécurisé et esthétique.

Parce que nous imaginons le jardin comme un espace de vie, nous avons décliné une gamme complémentaire d'aménagement extérieur. Sur-mesure et personnalisable, chaque produit est unique, comme chaque projet de maison.

Des solutions simples d'usage et faciles d'entretien, dont la fonction première est de garantir votre sécurité.

Fabriqués en France et sur-mesure, nos produits répondront à toutes les demandes pour des chantiers neufs ou de rénovation.

Notre objectif : Garantir votre sérénité en vous offrant des solutions durables, performantes et esthétiques.

**Car se sentir bien chez soi,  
à l'abri comme dans un cocon,  
c'est essentiel**



# Sommaire

Une entreprise familiale..... p.09

Expertise & savoir-faire .....p.10

Engagements & garanties..... p.12



Découvrez notre site  
[dc-designconception.fr](http://dc-designconception.fr)

**PORTAILS  
ALUMINIUM**

**18**



**PORTAILS  
PVC**

**64**



**CLÔTURES  
ALUMINIUM**

**92**



**CLÔTURES  
PVC**

**114**





**373**

collaborateurs  
engagés  
& qualifiés



**15**

commerciaux  
à l'écoute  
permanente



**95%**

des livraisons  
assurées par notre  
service transport



**100%**

Fabrication  
Française  
(Région nantaise)



**120  
tonnes**

d'aluminium  
recyclé en 2021  
pour le groupe DC

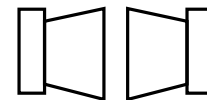

**35  
tonnes**

de PVC recyclé  
en 2021

## 5 sites de production dédiés

façonnent sur-mesure,  
dans le plus strict respect de  
la qualité et de la réglementation,  
des produits qui allient design,  
performance, qualité et  
fonctionnalité.



**1994**

**CG Pro  
St-Mars-la-Jaille**

Volets roulants  
et portes de  
garage enroulables,  
sectionnelles  
et latérales



**1996**

**Clôture  
de l'Océan**

**Grandchamp  
des-Fontaines**  
Portails, portillons  
Clôtures en PVC



**1999**

**Océane  
de Serrurerie**

**Grandchamp  
des-Fontaines**  
Portails, portillons  
Clôtures en  
aluminium



**Clôture de l'Océan a été créée en 1996 et Océane de Serrurerie en 1999 à Grandchamp-des-Fontaines. La première avec un site de production dédié aux portails, portillons et clôtures en PVC, la seconde avec un site dédié aux portails, portillons et clôtures en Aluminium.**

Ce sont 88 personnes qui conçoivent et fabriquent vos produits chaque jour.

## Une entreprise familiale au rayonnement national



**2007**

**Pro.Vo.Bat**

**Grandchamp des-Fontaines**

Volets battants, coulissants en aluminium & PVC et portes de garage battantes



**2017**

**Océanis**

**Grandchamp des-Fontaines**

Garde-corps  
Marquises  
en aluminium

C'est en Loire-Atlantique, aux portes de Nantes, que la Société DC a vu le jour en 1994, sous l'impulsion de Dominique CHAPLET, un homme de conviction. La marque CG PRO est née et est exclusivement dédiée à la fabrication des volets roulants et des portes de garage.

Dominique Chaplet décide de diversifier l'activité en proposant une offre complète de solutions de fermetures, avec la particularité de créer des unités de fabrication dédiées pour favoriser la performance et la compétitivité.

Aujourd'hui ce sont 5 sites de production à la pointe de la technologie et avec 373 collaborateurs qui façonnent à la demande et sur-mesure des produits alliant design, performance, qualité et fonctionnalité.





## Une innovation permanente pour relever les défis de demain

Au-delà de maîtriser son cœur de métier, DC investit en permanence dans de nouveaux outils à haute valeur technologique, en veillant à développer des process plus responsables et éco-pensés.

Inscrite dans une véritable dynamique, DC se modernise, s'organise et se réinvente en permanence pour :

- Déployer des concepts produits innovants
- Accompagner la croissance de ses clients
- Gagner en compétitivité
- Favoriser le bien-être des collaborateurs
- Accompagner l'évolution des compétences
- Défendre le Fabriqué Français
- Pérenniser la confiance des clients, des partenaires, des collaborateurs,
- Créer de la valeur ajoutée
- Se projeter dans le monde de demain



**12000 m<sup>2</sup>**  
de surface  
de production  
Portails et Clôtures





## Un écosystème agile, créatif et réactif

De la conception à la livraison, DC privilégie sa capacité d'action pour être au plus près de la réalité de ses clients. C'est la raison pour laquelle, DC a fait le choix d'intégrer toutes les compétences nécessaires sa pleine et totale autonomie.

# Engagements & garanties

Très attachée aux valeurs de l'entreprise familiale, consciente des évolutions de l'habitat, Margaux Chaplet a la volonté de se nourrir de l'ADN de l'entreprise et de l'engagement de son père pour la faire grandir, tout en pérennisant cette vision de l'entreprise et ce socle de valeurs partagées.



*Garanti aux consommateurs que le produit prend ses caractéristiques essentielles en France et qu'entre 50 et 100 % du prix de revient unitaire de ce produit sont acquis en France.*



Depuis plus de 29 ans, c'est avec l'exigence absolue de satisfaire l'utilisateur final, que nous sommes fiers de **l'obtention des labels qui certifient la qualité de tous nos produits.** Tous les produits sont fabriqués à la main dans le plus strict respect de la qualité et de la réglementation.



DC s'engage dans la mise en place d'une démarche éco-responsable. En adhérant à l'éco-organisme Valobat, DC réaffirme son engagement environnemental et souhaite apporter sa contribution avec la prise en charge de ses produits en fin de vie, aussi bien au niveau de leur collecte, de leur recyclage que de leur traitement.



*L'assurance d'un procédé de thermolaquage maîtrisé : traitement de surface chimique, poudrage électrostatique et polymérisation.*



*Préparation spécifique de la surface des profilés en aluminium avant laquage, pour les installations prévues en bord de mer.*



*Le label Qualideco® encadre le thermolaquage donnant des effets décoratifs sur un profilé tout en garantissant sa tenue aux rayons UV.*

# Une inspiration puisée dans l'évolution des modes de vie

Chez DC, c'est en s'inspirant des nouveaux modes de vie, que sont imaginées, conçues et fabriquées des solutions de fermeture durables et esthétiques pour : sécuriser, délimiter et embellir les espaces extérieurs.

Faire de la maison, du jardin, des espaces extérieurs un lieu de vie et de bien-être, voilà la mission que se fixe DC, en proposant des produits adaptés aux envies, aux goûts, aux besoins et aux budgets de chacun.



En neuf et en rénovation, DC propose des solutions sur-mesure aux finitions impeccables, faciles à poser, simples d'entretien et durables.

**Portails . Clôtures . Volets . Garde-corps . Portes de garage . Marquises**

# Bien définir ensemble votre projet **par étapes**

**1 . DE QUEL(S) PRODUIT(S) AVEZ-VOUS BESOIN ?** \_\_\_\_\_

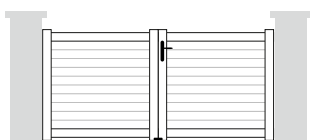

Portail Contemporain

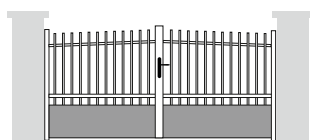

Portail Classique

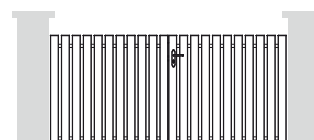

Portail PVC

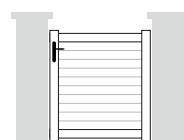

Portillon

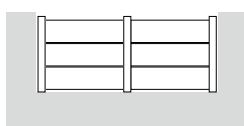

Clôture



Claustra

**2 . QUEL TYPE D'OUVERTURE ?** \_\_\_\_\_



Portail Battant

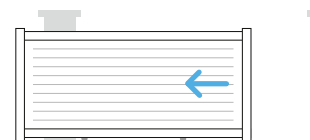

Portail Coulissant

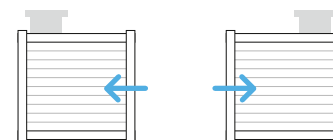

Portail Coulissant Oppos'home

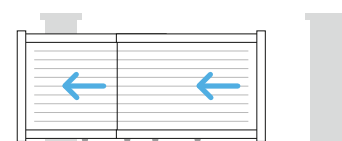

Portail Télescopique

**3 . QUELLE MATIÈRE & QUEL REMPLISSAGE ?** \_\_\_\_\_

Lames Aluminium  
 . Robuste  
 . Large choix de coloris

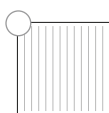

Verticales  
130 mm

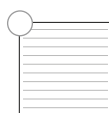

Horizontales  
130 mm

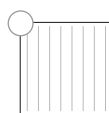

Verticales  
200 mm

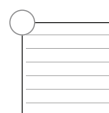

Horizontales  
200 mm

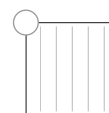

Verticales  
290 mm

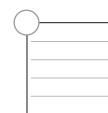

Horizontales  
290 mm

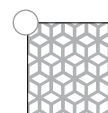

Tôle  
décorative

Panneau PVC  
 . Léger  
 . Résistant  
 . Moins coûteux

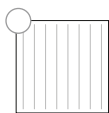

Vertical  
Pas de 150 mm

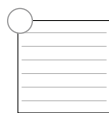

Horizontal  
Pas de 150 mm

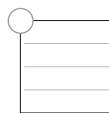

Horizontal  
300 x 24 mm

#### 4 . QUELLE FORME DE PORTAIL, CLÔTURE ? \_\_\_\_\_

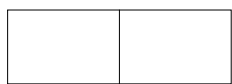

1 > Droit

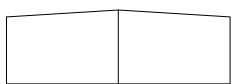

2 > Pointe

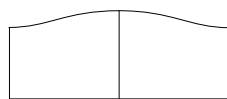

3 > Chapeau de gendarme



4 > Bombé

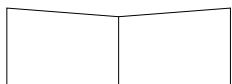

5 > Biais

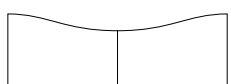

6 > Chapeau de gendarme inversé



7 > Incurvé

#### 5 . QUEL DEGRÉ D'INTIMITÉ ? \_\_\_\_\_

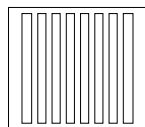

Ajouré  
· Zone venteuse  
· Bord de mer

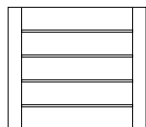

Persienné  
· Zone venteuse  
· Intimité préservée

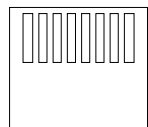

Semi-ajouré



Plein  
· Zone non venteuse  
· Intimité préservée

#### 6 . QUEL TYPE DE FIXATION POUR LA CLÔTURE ? \_\_\_\_\_



Scellement

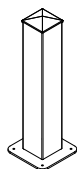

Sur platine

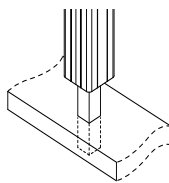

Renfort à sceller poteau 70 x 70

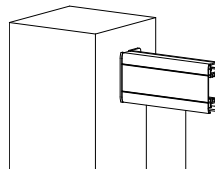

Fixe lisse

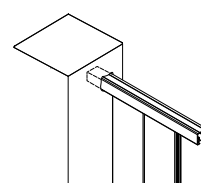

Encastrement

#### 7 . QUEL TYPE DE CONFORT ? \_\_\_\_\_



Manuel



Motorisé



Connecté à une domotique

Nous travaillons en partenariat avec de nombreux professionnels, revendeurs et installateurs. Ils sauront vous conseiller sur les produits les plus adaptés à votre projet.



Une question ?

## 8 . QUEL COLORIS ?

*Bi-coloration possible, sans plus-value\**



\* parmi les coloris standards

# NUANCIER ALU

### . FINES TEXTURES

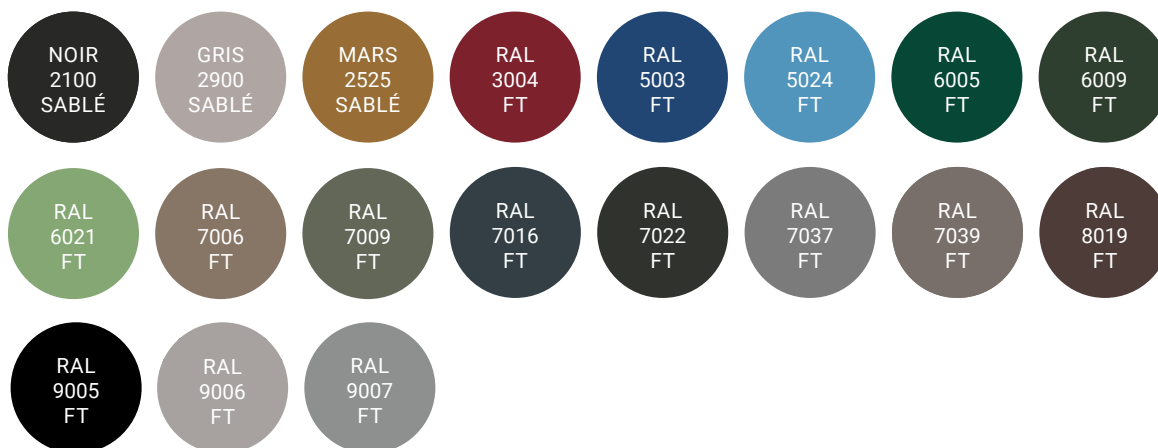

### . SATINÉS

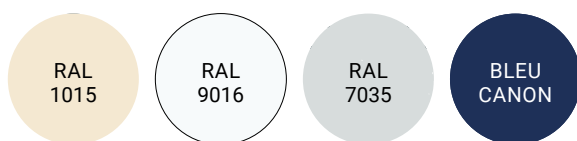

### . EN OPTION (Hors gamme classique)



# NUANCIER PVC

### . TEINTÉ MASSE

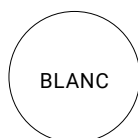

### . LAQUÉS FINES TEXTURES

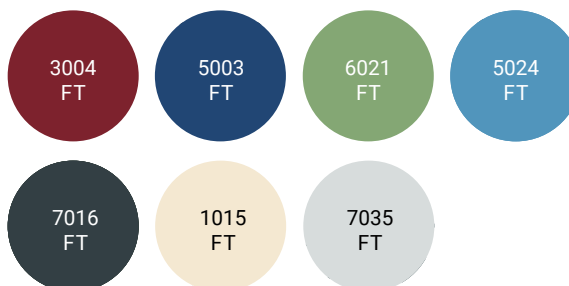

### . SATINÉS

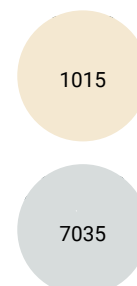

### . PLAXÉS EN OPTION



Uniquement disponibles pour les portails et clôtures en PVC laqué

\*Uniquement pour la gamme alu vissé intégré et les clôtures CL 17D SAMOS D et CL 20 THÉON.

\*\* Sauf pour la gamme cadre alu vissé apparent. \*\*\* En remplissage sur la gamme cadre alu vissé intégré.

Les techniques de l'imprimerie ne permettent pas de restituer très exactement la couleur réelle. Coloris non contractuels. Vérifier le coloris choisi sur un nuancier RAL. FT = fine Texture



9 . QUELLE FINITION ?

# REMPLISSAGE TÔLES ALUMINIUM

. STANDARD

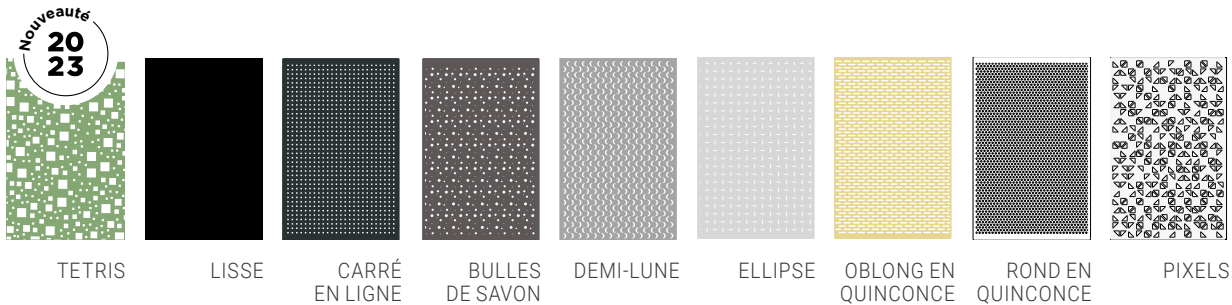

. POINÇONNAGE

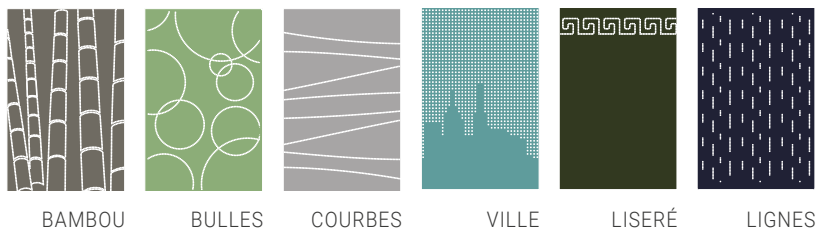

Créez votre propre motif !

. LASER



Motifs supplémentaires pour les portails Mensa, Planet tôle et Oméga tôle

Motifs supplémentaires pour le portail Maïa



# PORTAILS ALUMINIUM



Bien définir  
votre projet  
p. 14

## Gamme Pavillon

LES AJOURÉS

**22**



LES PLEINS

**32**



LES PERSONNALISABLES

**38**



## Gamme Résidence

DESIGN CONTEMPORAIN

**46**



DESIGN CLASSIQUE

**54**



Nuancier  
p.16

Les motorisations..... p.138

Les accessoires .....p.140

Design coordonné ..... p.147



# Portails Aluminium

*& portillons*



Battant Semi-ajouré Mimas - RAL 7022 FT

## MOTORISATION

**5 ANS**  
GARANTIE

PIÈCES  
MAIN-D'ŒUVRE  
DÉPLACEMENT

**20 ANS**  
GARANTIE

FABRICATION  
& THERMO-  
LAQUAGE



Notre savoir-faire allié à la robustesse d'un matériau recyclable à l'infini, l'Aluminium, nous permet de concevoir une gamme complète de portails. Une collection aux lignes légères pour affirmer votre personnalité dès l'entrée de la propriété. Coulissant ou battant, avec ou sans portillon, tout est pensé pour s'adapter à chaque habitat.



## Esthétique

Lignes sobres  
100% personnalisable



## En Aluminium

Durable, robuste  
& recyclable



## Motorisable

**23**

COLORIS  
AU CHOIX  
(voir p.16)

**34**

DÉCORS  
TÔLÉS  
(voir p.17)

**Design  
coordonnés**

Parce que chacun mérite d'aménager son extérieur, selon ses goûts, ses envies et son budget, nous vous proposons 2 niveaux de gamme :

## Gamme Pavillon

Assemblage mécanique

## Gamme Résidence

Fabrication soudée



Parce que faciliter la pose de nos produits par les professionnels fait partie de notre ADN, chaque portail est fabriqué sur-mesure et est assemblé à la main dans nos ateliers.

# Gamme Pavillon ALU

## Les ajourés et les semi-ajourés

**20 ANS**  
**GARANTIE**

**FABRICATION  
& THERMO-  
LAQUAGE**

Nos modèles sont disponibles en :

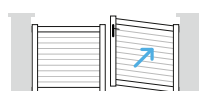

Battant

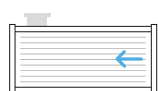

Coulissant



Oppos'home

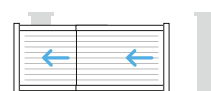

Télescopique



**MOTORISABLE**  
(voir p.138)



Coloris RAL 7006 FT - avec poteaux alu 188 x 188 mm

Forme standard



Formes disponibles (avec plus value)



### . Obéron CT 41

Barreaudage vertical  
80 x 20 mm

+ Clôture CL CT 08 (voir p.105)



*Chaque détail compte et les finitions sont soignées ! Aussi les caches jeux pour les portails battants sont intégrés à notre offre standard, dès la fabrication du portail en usine.*

Pour toutes les caractéristiques se référer p.16 et 17.





Coloris RAL 9005 FT, gamme XL avec renfort de motorisation dans une traverse, en option

## . Pulsar 80 CT 16 A

Barreaudage horizontal  
80 x 20 mm

Forme droite uniquement

+ Clôtures CL CT 01 et CL CT 24 A  
(voir p.97 et 98)



Coloris RAL 8019 FT

*Les portails ajourés  
sont très adaptés  
aux zones exposées  
au vent*

## . Pulsar 180 CT 16 B

Barreaudage horizontal  
180 x 20 mm

Forme droite uniquement

+ Clôtures CL CT 01 et CL CT 24 B  
(voir p.97 et 98)

**DIMENSIONS MAXIMALES** > Battant : 5000 x 2000 mm / Coulissant : 6000 x 1600 ou 5000 x 2000 mm

Pour toutes les caractéristiques se référer p.16 et 17.

Nouveauté  
**2023**



Coloris RAL 7016 FT

## . Ariane CT 131

Barreaudage horizontal avec lames mixtes **180 x 20 mm, 80 x 20 mm et 20 x 20 mm.**

Forme droite uniquement

+ Clôture CL CT 36 (voir p.97)

*Tous nos portails possèdent un portillon coordonné*



Coloris RAL 9016

Forme standard



Formes disponibles (avec plus value)



## . Météor CT 06

Barreaudage vertical **80 x 20 mm**

+ Clôtures CL CT 01 et CL CT 08 (voir p.97 et 105)

**DIMENSIONS MAXIMALES** > Battant : 5000 x 2000 mm / Coulissant : 6000 x 1600 ou 5000 x 2000 mm

Pour toutes les caractéristiques se référer p.16 et 17.





Coloris RAL 6005 FT - Forme bombée

### . Hélios CT 11

Barreaudage vertical **80 x 20 mm**

Remplissage bas plein vertical **130 x 20 mm** en standard ou **200 x 20 mm** ou **290 x 20 mm** en option

Embout composite noir en standard ou alu laqué en option

**+ Clôture CL CT 04** (voir p.96)

Forme standard



Formes disponibles (avec plus value)



Coloris RAL 5003 FT

### . Aquila CT 15

Barreaudage vertical **80 x 20 mm**

Remplissage bas plein vertical **130 x 20 mm**

**+ Clôture CL CT 08** (voir p.96)  
**Existe en portail PVC CD 64**  
(voir p.83)

Forme standard



Formes disponibles (avec plus value)



Coloris RAL 8019 FT - Forme chapeau de gendarme inversé, visible en forme droite en p.20

### . Mimas CT 39

Barreaudage vertical **80 x 20 mm**

Remplissage bas plein vertical **130 x 20 mm** en standard ou **200 x 20 mm** ou **290 x 20 mm** en option

**+ Clôture CL CT 08** (voir p.105)

Forme standard



Formes disponibles (avec plus value)



**DIMENSIONS MAXIMALES** > Battant : 5000 x 2000 mm / Coulissant : 6000 x 1600 ou 5000 x 2000 mm

Tous nos portails possèdent un portillon coordonné



Coloris RAL 7009 FT

Forme standard



Formes disponibles (avec plus value)



## . Nunki CT 40

+ Clôture CL CT 08 (voir p.105)

Barreaudage **80 x 20 mm**

Remplissage bas par lames horizontales ou verticales **130 x 20 mm** en standard ou **200 x 20 mm** ou **290 x 20 mm** en option



Coloris bleu canon - Coulissant avec clôture CL CT 24 A

## . Pictor CT 123

+ Clôtures CL CT 24 A et CL CT 07 (voir p.98 et 101)

Barreaudage horizontal **80 x 20 mm**

Remplissage horizontal **130 x 20 mm** en standard ou **200 x 20 mm** ou **290 x 20 mm** en option

Forme droite uniquement

**DIMENSIONS MAXIMALES** > Battant : 5000 x 2000 mm / Coulissant : 6000 x 1600 ou 5000 x 2000 mm

Pour toutes les caractéristiques se référer p.16 et 17.



Optez pour  
la Bicoloration



Coloris RAL 7016 FT - avec barreaudage RAL 9016

## . lo CT 19

Barreaudage horizontal  
**80 x 20 mm**

Remplissage horizontal  
**130 x 20 mm** en standard ou  
**200 x 20 mm** ou **290 x 20 mm**  
en option

+ Clôture CL CT 01 (voir p.97)

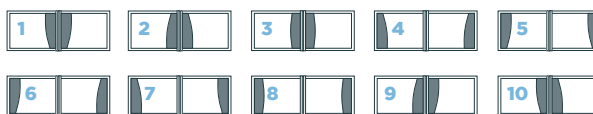

**10**  
configurations  
barreaudage



## . Spoutnik CT 04

Barreaudage vertical  
**80 x 20 mm**

Remplissage par lames verticales  
**130 x 20 mm**

5 formes disponibles  
sauf formes droite et incurvée

+ Clôture CL CT 08 (voir p.105)

Coloris RAL 5024 FT - Forme bombée

Formes disponibles (avec plus value)



**DIMENSIONS MAXIMALES** > Battant : 5000 x 2000 mm / Coulissant : 6000 x 1600 ou 5000 x 2000 mm

Pour toutes les caractéristiques se référer p.16 et 17.



Coloris RAL 7016 FT

Forme standard



Formes disponibles (avec plus value)



## . Atria CT 25

Barreaudage horizontal  
**80 x 20 mm**

Remplissage fougère  
**130 x 20 mm**

+ Clôture CL CT 07 (voir p.101)  
Option fougère possible.

*Tous nos portails  
possèdent un portillon  
coordonné*

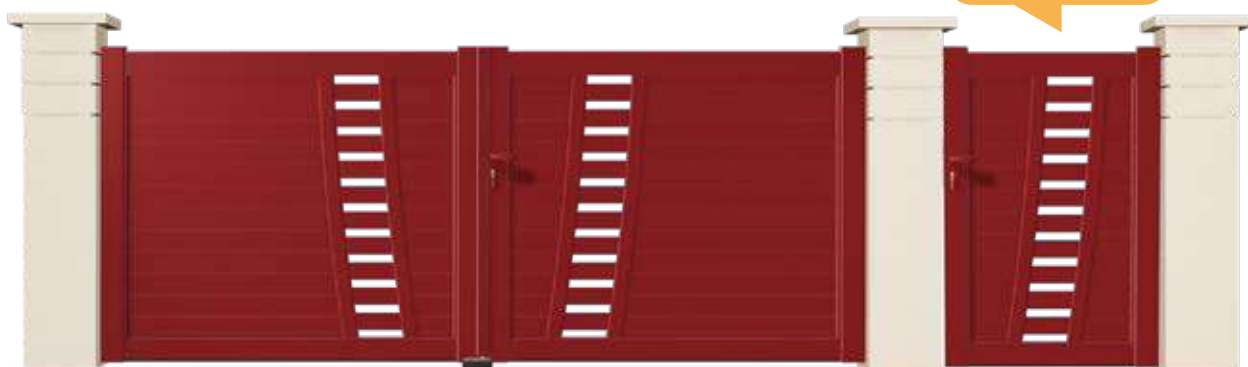

Coloris RAL 3004 FT

## . Protéus CT 20

Barreaudage horizontal  
**80 x 20 mm**

Remplissage horizontal  
**130 x 20 mm** en standard ou  
**200 x 20 mm** ou **290 x 20 mm**  
en option

Forme droite uniquement

+ Clôtures CL CT 07 horizontale  
et CL CT 01 (voir p.101 et 97)

**DIMENSIONS MAXIMALES** > Battant : 5000 x 2000 mm / Coulissant : 6000 x 1600 ou 5000 x 2000 mm

Pour toutes les caractéristiques se référer p.16 et 17.





### . Ixion CT 35

Barreaudage horizontal  
**80 x 20 mm**

Remplissage fougère  
**130 x 20 mm** en standard ou  
**200 x 20 mm** ou **290 x 20 mm**  
en option

Forme droite uniquement

**+ Clôtures CL CT 01 et CL CT 07**  
(voir p.97 et 101)

Coloris RAL 7016 FT - avec poteaux alu 150 x 150 mm

### . Nemesis CT 37

Barreaudage horizontal  
**80 x 20 mm**

Remplissage horizontal  
**130 x 20 mm** en standard ou  
**200 x 20 mm** ou **290 x 20 mm**  
en option

Forme droite uniquement

**+ Clôtures CL CT 07 horizontale**  
**et CL CT 01** (voir p.101 et 97)



Coloris RAL 3004 FT - coulissant gamme XL



Coloris Bleu canon - Forme chapeau de gendarme

### . Callisto CT 22

Barreaudage horizontal  
**80 x 20 mm**

Remplissage fougère  
**130 x 20 mm**

**+ Clôture CL CT 07** (voir p.101)

Forme standard 

Formes disponibles (avec plus value)



*Pour plus d'originalité optez  
pour le remplissage fougères.  
Les lignes géométriques donneront  
du cachet à votre portail.*

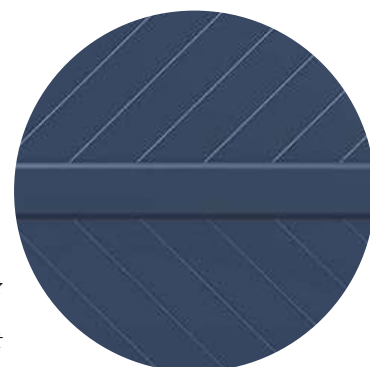

**DIMENSIONS MAXIMALES** > Battant : 5000 x 2000 mm / Coulissant : 6000 x 1600 ou 5000 x 2000 mm

# Gamme Pavillon ALU

## Les persiennés

**20 ANS**  
**GARANTIE**

**FABRICATION  
& THERMO-  
LAQUAGE**

Nos modèles sont disponibles en :

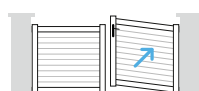

Battant

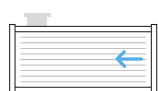

Coulissant



Oppos'home

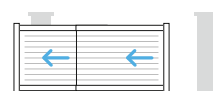

Télescopique



**MOTORIZED**  
(voir p.138)



Coloris RAL 1015

### . Sylphine 105 CT 85 A

Remplissage par lames trapézoïdes  
avec ajours **105 x 20 mm**  
(raidisseur sur vantail > 2000 mm)

Forme droite uniquement

+ Clôtures CL CT 25 et CL CT 26  
(voir p.99 et 100)



Légèrement ajouré  
pour préserver  
l'intimité du jardin  
tout en laissant  
une vue sur l'extérieur.

**DIMENSIONS MAXIMALES** > Battant : 5000 x 2000 mm / Coulissant : 6000 x 1600 ou 5000 x 2000 mm

Pour toutes les caractéristiques se référer p.16 et 17.



Coloris RAL 7009 FT - avec poteaux alu 188 x 188 mm

### . Sylphine 195 CT 85 B

Remplissage par lames trapézoïdes avec ajours **195 x 20 mm** (raidisseur sur vantail > 2000 mm)

Forme droite uniquement



+ Clôtures CL CT 25 et CL CT 26 (voir p.99 et 100)



Coloris RAL 3004 FT - portail et portillon

### . Tharsis CT 84

Remplissage persienné horizontal sans ajours **100 x 8 mm** + profil central vertical au-delà de 1000 mm / vantail

Forme droite uniquement



+ Clôture CL CT 20 (voir p.102)

*Le raidisseur situé au centre du battant permet d'assurer la rigidité des lames*

**DIMENSIONS MAXIMALES** > Battant : 5000 x 2000 mm / Coulissant : 6000 x 1600 ou 5000 x 2000 mm

Pour toutes les caractéristiques se référer p.16 et 17.



# Gamme Pavillon ALU

## Les pleins

**20 ANS**  
**GARANTIE**

**FABRICATION  
& THERMO-  
LAQUAGE**

Nos modèles sont disponibles en :



Battant

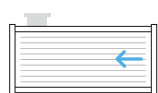

Coulissant



Oppos'home

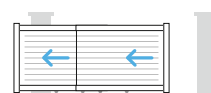

Télescopique



**MOTORISABLE**  
(voir p.138)



Coloris hors standard RAL 3005 - ici la motorisation se situe dans la traverse basse

Forme standard



Formes disponibles (avec plus value)



### . Cérés CT 42

Remplissage horizontal ou vertical **130 x 20 mm**

+ Clôtures CL CT 07  
et CL CT 31 A (voir p.101 et 106)

Le renfort de motorisation peut être intégré dans une lame à mi-hauteur, à votre convenance.



Pour toutes les caractéristiques se référer p.16 et 17.



Tous nos portails possèdent un portillon coordonné

Coloris RAL 3004 FT

Forme standard



Formes disponibles (avec plus value)



## . Galatée CT 43

Remplissage horizontal ou vertical **130 x 20 mm**

+ Clôtures CL CT 07 et CL CT 31 A (voir p.101 et 106)



Coloris RAL 7016 FT

## . Léonis CT 128

Remplissage horizontal **200 x 20 mm** uniquement

Forme droite uniquement

+ Clôture CL CT 32 A et CL CT 33 (voir p.108 et 103)



Coloris RAL 7016 FT

## . Thelus CT 103

Remplissage horizontal **290 x 20 mm**

Forme droite uniquement

+ Clôtures CL CT 21 et CL CT 30 (voir p.102 et 110/111)

Tous nos motifs en alu brossé sont à retrouver en page 146.



**somfy.**

Invisio, la solution de motorisation adaptée pour portails battants et intégrée dans les montants, compatible avec la box Tahoma Somfy et la domotique

**DIMENSIONS MAXIMALES** > Battant : 5000 x 2000 mm / Coulissant : 6000 x 1600 ou 5000 x 2000 mm



Coloris RAL 5003 FT - portail et portillon en option lame 290 mm et clôture CL 31 A

## . Descartes CT 72

+ Clôture CL 31 C (voir p.107)

Remplissage horizontal ou vertical

Remplissage horizontal **130 x 20 mm** en standard  
ou **200 x 20 mm** ou **290 x 20 mm** en option  
+ remplissage horizontal gris silver **20 x 20 mm**

Forme droite uniquement



Coloris RAL 7016 FT - avec Totem boîte aux lettres

## . Armstrong CT 60

+ Clôture CL CT 14 (voir p.101)

Remplissage panneau sandwich lisse ép. **20 mm**

Profil saillant de séparation horizontale **50 mm**

Forme droite uniquement

**DIMENSIONS MAXIMALES** > Battant : 5000 x 2000 mm / Coulissant : 6000 x 1600 ou 5000 x 2000 mm

Pour toutes les caractéristiques se référer p.16 et 17.





Coloris RAL 9005 FT

Forme standard



Formes disponibles (avec plus value)



## . Titan CT 05

Bas plein avec remplissage horizontal ou vertical  
**130 x 20 mm** en standard ou **200 x 20 mm** ou  
**290 x 20 mm** en option

+ Clôtures CL CT 01 et CL CT 07  
 (voir p.97 et 101)



Coloris RAL 7006 FT - un profil LED peut être placé dans la rainure du poteau

## . Mizar CT 118

Remplissage tôle « vague »

Forme droite uniquement



Intérieur



Extérieur

+ Clôture CL CT 34 (voir p.104)

**DIMENSIONS MAXIMALES** > Battant : 5000 x 2000 mm / Coulissant : 6000 x 1600 ou 5000 x 2000 mm

Pour toutes les caractéristiques se référer p.16 et 17.



Coloris RAL 7016 FT

### . Auriban CT 106

Remplissage panneau sandwich  
et tôles + usinage décoratif

Forme droite uniquement



*Ces portails sont usinés en surface : une seule tôle  
compose le vantail et est creusée au laser selon un  
schéma géométrique bien défini.*



Coloris RAL 7037 FT

### . Ambrose CT 110

Remplissage panneau sandwich  
et tôles + usinage décoratif

Forme droite uniquement



**DIMENSIONS MAXIMALES** > Battant : 5000 x 2000 mm / Coulissant : 6000 x 1600 ou 5000 x 2000 mm

Pour toutes les caractéristiques se référer p.16 et 17.



Coloris RAL 3004 FT

### . Saggue CT 104

Remplissage panneau sandwich et tôles + usinage décoratif

Inserts aspect inox

Forme droite uniquement



+ Clôture CL CT 14 (voir p.101)

**DIMENSIONS MAXIMALES** > Battant : 5000 x 2000 mm / Coulissant : 6000 x 1600 ou 5000 x 2000 mm

Pour toutes les caractéristiques se référer p.16 et 17.



# Gamme Pavillon ALU

## Les personnalisables

**20 ANS**  
**GARANTIE**

**FABRICATION  
& THERMO-  
LAQUAGE**

Nos modèles sont disponibles en :

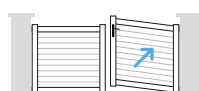

Battant

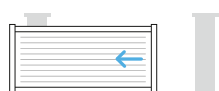

Coulissant



Oppos'home

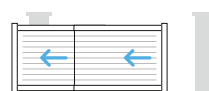

Télescopique



**MOTRISABLE**  
(voir p.138)



Coloris RAL 7016 FT - Tôle décor Hylas

**10**  
configurations  
(barreaudage  
ou tôle)

**34**  
modèles  
de tôles  
voir p.17

### . Planet CT 67 T avec tôle décorative

Remplissage horizontal  
**130 x 20 mm** en standard  
ou **200 x 20 mm** ou **290 x 20 mm**  
en option

Remplissage tôle décorative

Forme droite uniquement

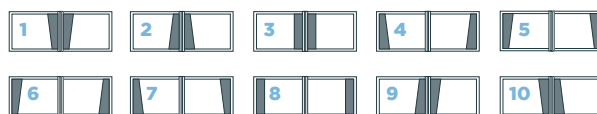

+ Clôture CL CT 15 (voir p.105)  
Existe en portails PVC CV 67 T,  
CV 67 et CD 67 (voir p.72, 69 et 84)

Pour toutes les caractéristiques se référer p.16 et 17.





Coloris RAL 7016 FT - Coulissant avec barreaudage 7016 FT

## . Planet CT 67 avec barreaudage

Remplissage horizontal  
**130 x 20 mm** en standard  
 ou **200 x 20 mm** ou **290 x 20 mm**  
 en option

Barreaudage horizontal  
**80 x 20 mm**

**10**  
 configurations  
 (barreaudage  
 ou tôle)



Coloris RAL 3004 FT

## . Planet CT 67 avec tôle odalisque

Remplissage horizontal  
**130 x 20 mm** en standard  
 ou **200 x 20 mm** ou **290 x 20 mm**  
 en option

Possible avec tôle Argur  
 et tôle Eternal

**2**  
 configurations  
 (barreaudage  
 ou tôle)

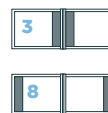

Coloris RAL 9016 - portail lames 290 mm en option

## . Oméga CT 70

Barreaudage horizontal  
**80 x 20 mm** ou tôle

Remplissage horizontal ou vertical  
**130 x 20 mm** en standard  
 ou **200 x 20 mm** ou **290 x 20 mm**  
 en option,  
 lames intercalaires hauteur **20 mm**,  
 coloris gris Silver (par défaut)

+ Clôture CL CT 31 C (voir p.107)

**10**  
 configurations  
 (barreaudage  
 ou tôle)

**34**  
 modèles  
 de tôles  
 voir p.17



Version  
 tôle décorative

**DIMENSIONS MAXIMALES** > Battant : 5000 x 2000 mm / Coulissant : 6000 x 1600 ou 5000 x 2000 mm

Pour toutes les caractéristiques se référer p.16 et 17.

Bi-coloration possible, sans plus-value\*



\*parmi les coloris standards



Coloris RAL 7016 FT - Configuration n°2 et tôle décor Organic - portail lames 290 mm, en option

**4**  
configurations  
(barreaudage  
ou tôle)

**34**  
modèles  
de tôles  
voir p.17

## . Mensa CT 127

Remplissage horizontal ou vertical lames **130 x 20 mm** en standard ou **200 x 20 mm** ou **290 x 20 mm** en option + tôle décorative ou barreaudage horizontal **80 x 20 mm**

Forme droite uniquement



Existe en portail PVC CV 85 T  
(voir p.73)

**DIMENSIONS MAXIMALES** > Battant : 5000 x 2000 mm / Coulissant : 6000 x 1600 ou 5000 x 2000 mm

Pour toutes les caractéristiques se référer p.16 et 17.





Coloris RAL 7016 FT - Tôle décor bulles de savon RAL 9006 FT

## . Supremus CT 93

Remplissage horizontal ou vertical **130 x 20 mm** en standard ou **200 x 20 mm** ou **290 x 20 mm** en option

Remplissage tôle décorative horizontale avec découpe laser ou poinçonnage

**+ Clôtures CL CT 15 horizontale et CL CT 31 B** (voir p.105 et 107)  
**Existe en portails PVC CV 20 T et CD 76** (voir p.73 et 88)

**2**

configurations  
(barreaudage  
ou tôle)

**34**

modèles  
de tôles  
voir p.17



*Tous nos portails possèdent un portillon coordonné*



Coloris RAL 7006 FT - Tôle décor feuillage noir RAL 9005 FT

**DIMENSIONS MAXIMALES** > Battant : 5000 x 2000 mm / Coulissant : 6000 x 1600 ou 5000 x 2000 mm

Pour toutes les caractéristiques se référer p.16 et 17.



Coloris RAL 5003 FT - Tôle lisse RAL 9016

## . Newton CT 63

Remplissage horizontal  
**130 x 20 mm** en standard ou  
**200 x 20 mm** ou **290 x 20 mm**  
 en option

Remplissage décoratif horizontal  
 et vertical par tôle décorative

Forme droite uniquement

+ Clôtures CL CT 07 et CL CT 15  
 (voir p.101 et 105)



Coloris RAL 6005 FT - Tôle décor bulles de savon RAL 9006 FT

## . Thalès CT 76

Remplissage horizontal  
**130 x 20 mm** en standard ou  
**200 x 20 mm** ou **290 x 20 mm**  
 en option

Remplissage tôle décorative

Forme droite uniquement

+ Clôtures CL CT 07 et CL CT 15  
 (voir p.101 et 105)



Coloris bleu canon - Tôle décor oblong en quinconce bleu canon

## . Duke CT 62

Remplissage uniquement en  
 biais **130 x 20 mm**

Remplissage décoratif  
 uniquement en biais

+ Clôtures CL CT 07  
 et CL CT 33 (voir p.101 et 103)  
 Option fougère possible.

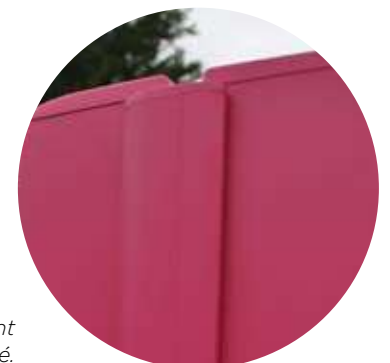

Embout du profil de battement  
 en aluminium laqué.

**DIMENSIONS MAXIMALES** > Battant : 5000 x 2000 mm / Coulissant : 6000 x 1600 ou 5000 x 2000 mm

Pour toutes les caractéristiques se référer p.16 et 17.



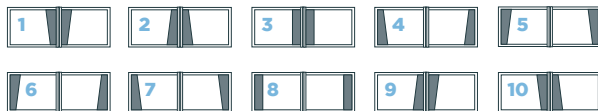

**10**  
configurations  
(barreaudage  
ou tôle)

**34**  
modèles  
de tôles  
voir p.17



Coloris RAL 7035 - Tôle décor oléa RAL 7035

## . Hadar CT 124 A

Remplissage barreaudage horizontal  
**80 x 20 mm** + tôle décorative

Forme droite uniquement

+ Clôture CL CT 24 (voir p.98)



Coloris RAL 2100 sablé - Tôle décor pixels RAL 2100 sablé

## . Hadar CT 124 B

Remplissage barreaudage horizontal  
**180 x 20 mm** + tôle décorative

Forme droite uniquement

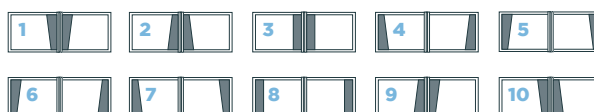

**10**  
configurations  
(barreaudage  
ou tôle)

**34**  
modèles  
de tôles  
voir p.17

+ Clôture CL CT 24 (voir p.98)

**DIMENSIONS MAXIMALES** > Battant : 5000 x 2000 mm / Coulissant : 6000 x 1600 ou 5000 x 2000 mm

Pour toutes les caractéristiques se référer p.16 et 17.

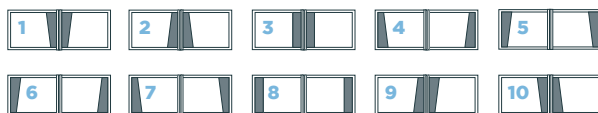

**10**  
configurations  
(barreaudage  
ou tôle)

**34**  
modèles  
de tôles  
voir p.17



Coloris RAL 7016 FT- portail et portillon - Tôle décor bulles de savon RAL 7016 FT

## . Boscombe CT 113

Remplissage horizontal **290 x 20 mm**

Remplissage décoratif tôle laser + tôle lisse 9016

Forme droite uniquement

+ Clôture CL CT 30 (voir p.110/111)

*Modèle idéal  
pour la Bicoloration*



Coloris RAL 7016 FT - Version XL

## . Hyperion CT 38

Remplissage horizontal lames  
**130 x 20 mm** en standard ou  
**200 x 20 mm** ou **290 x 20 mm**  
en option

Partie centrale pleine

Forme droite uniquement

+ Clôtures CL CT 31 A  
et CL CT 07 horizontal  
(voir p.106 et 101)



Coloris RAL 9016 - Tôle décor rond en quinconce RAL 9005 FT

## . Platon CT 73

Remplissage décoratif vertical et  
horizontal

Panneau sandwich

Forme droite uniquement

+ Clôtures CL CT 34  
et CL CT 27 (voir p.104)

**DIMENSIONS MAXIMALES** > Battant : 5000 x 2000 mm / Coulissant : 6000 x 1600 ou 5000 x 2000 mm

Pour toutes les caractéristiques se référer p.16 et 17.



**37**

modèles  
de tôles  
voir p.17

## . Maïa CT 126

Remplissage tôle

Forme droite uniquement

+ Clôtures CL CT 27  
et CL CT 34 (voir p.104)



Coloris RAL 7016 FT - Tôle décor tresse - modèle coulissant - vue extérieure



Vue intérieure



Cache-crémaillère possible.



Coloris RAL 5003 FT - Tôle décor organic RAL 5003 FT

## . Pluriel CT 101

Remplissage tôle lisse  
ou décorative

Forme droite uniquement

+ Clôtures CL CT 27  
et CL CT 34 (voir p.104)

**DIMENSIONS MAXIMALES** > Battant : 5000 x 2000 mm / Coulissant : 6000 x 1600 ou 5000 x 2000 mm

Pour toutes les caractéristiques se référer p.16 et 17.



# Gamme Résidence ALU

## Le design contemporain

Nos modèles sont disponibles en :



Battant

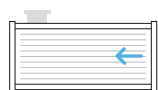

Coulissant



Oppos'home

**20 ANS**  
GARANTIE

FABRICATION  
& THERMO-  
LAQUAGE



MOTORISABLE  
(voir p.138)



Coloris RAL 7016 FT

### . Isinglas CT 117

Cadre soudé avec montants  
**60 x 40 mm**  
+ traverses **40 x 40 mm**

Barreaudage tubes **Ø 20**

Embout PVC noir

Forme droite uniquement



+ Clôture CL CT 29 (voir p.112)

Nos portails de la gamme  
Résidence sont soudés afin  
de proposer des modèles  
plus créatifs et authentiques.

Pour toutes les caractéristiques se référer p.16 et 17.



Coloris RAL 8019 FT

### . Brume CT 107

Cadre soudé avec montants **60 x 40 mm** + traverses **60 x 40 mm**

Profil plat alu soudé en applique

Forme droite uniquement



Coloris MARS 2525 sablé

*Assemblage mécanique*

### . Cascada CT 102

Cadre mécanique

Montants **110 x 60 mm** + clip **48**

Traverses **110 x 42 mm**

Traverses en applique **60 x 20 mm** côté intérieur

Remplissage avec tôle décorative en découpe laser

Forme droite uniquement

+ Clôture CL CT 28 (voir p.112)

**DIMENSIONS MAXIMALES** > Battant : 5000 x 2000 mm / Coulissant : 6000 x 1600 ou 5000 x 2000 mm

Pour toutes les caractéristiques se référer p.16 et 17.





Coloris RAL 7039 FT

## . Argolide CT 115

Cadre soudé apparent avec montants **60 x 40 mm**  
+ traverses **60 x 40 mm**

Remplissage en applique avec tôle  
décorative **ép. 4 mm** en découpe laser

Forme unique

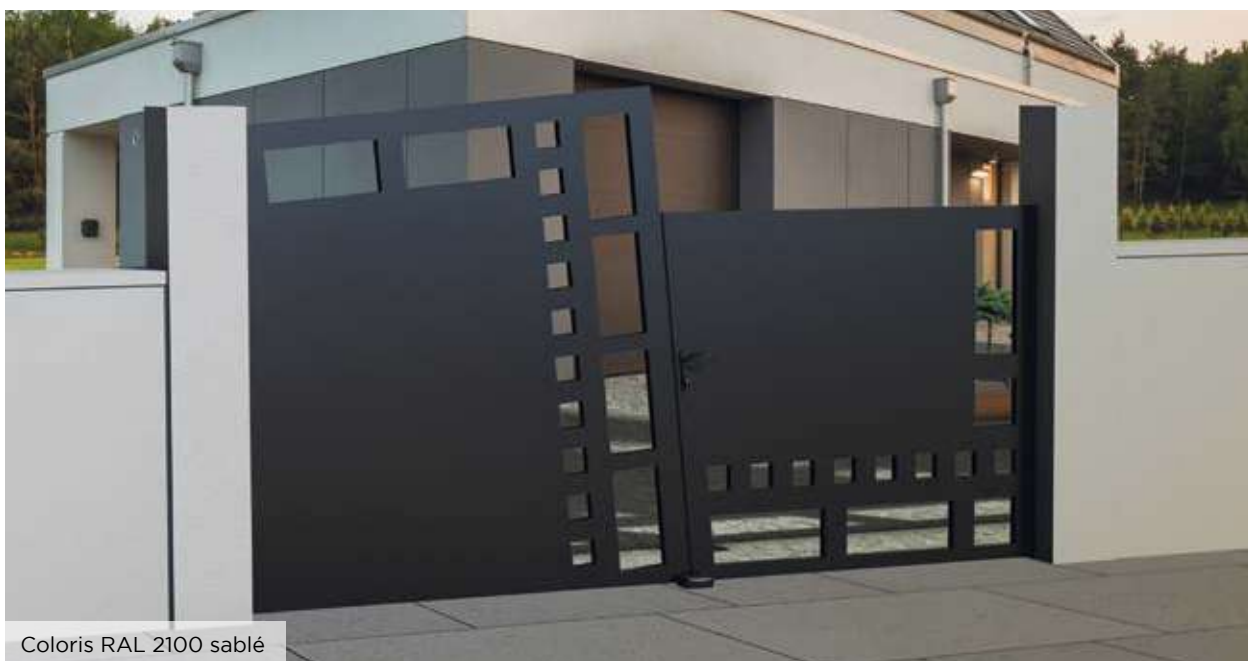

Coloris RAL 2100 sablé

## . Amphryon CT 116

Cadre soudé **60 x 40 mm**

Remplissage en applique avec 2 tôles décoratives  
en découpe laser

Forme unique et non disponible en coulissant

**DIMENSIONS MAXIMALES** > Battant : 5000 x 2000 mm / Coulissant : 6000 x 1600 ou 5000 x 2000 mm

Pour toutes les caractéristiques se référer p.16 et 17.





Coloris RAL 7016 FT - portail coulissant

## . Almach 1 CT 120

Cadre soudé non visible

Habillage par tôles  
+ tôles superposées rivetées  
Tôle lisse intérieure

Forme droite uniquement



*Design résolument  
industriel : tôles  
superposées et rivetées*



Coloris RAL 3004 FT

## . Almach 3 CT 120

Cadre soudé non visible

Habillage par tôles  
Tôle lisse intérieure

Forme droite uniquement



**DIMENSIONS MAXIMALES** > Battant : 5000 x 2000 mm / Coulissant : 6000 x 1600 ou 5000 x 2000 mm

Pour toutes les caractéristiques se référer p.16 et 17.



Coloris RAL 9016

*Tôles rivetées  
pour un design  
industriel*

## . Almach 2 CT 120

Cadre soudé non visible

Habillage par tôles

Forme droite uniquement



*Tôle lisse à l'intérieur*

**DIMENSIONS MAXIMALES** > Battant : 5000 x 2000 mm / Coulissant : 6000 x 1600 ou 5000 x 2000 mm

Pour toutes les caractéristiques se référer p.16 et 17.

## 2 modèles au design résolument moderne et conçus pour la bicoloration

Nouveauté  
**2023**



Coloris RAL 7016 FT et 7035 pour la partie personnalisée et portillon assorti

Modèle idéal  
pour la Bicoloration

### . Fledge V1 CT 129

Cadre soudé non visible

Habillage par tôles pleines

Forme droite uniquement



Coloris RAL 7016 FT et coloris kaki pour les parties personnalisées - 2 possibilités de portillons assortis

### . Fledge V2 CT 129

Cadre soudé non visible

Habillage par tôles pleines

Forme droite uniquement

Nouveauté  
**2023**

**DIMENSIONS MAXIMALES** > Battant : 5000 x 2000 mm / Coulissant : 6000 x 1600 ou 5000 x 2000 mm

Pour toutes les caractéristiques se référer p.16 et 17.





Coloris RAL 7022 FT

*Sobre, classique  
et résolument  
intemporel*

### . Dagor V1 CT 105

Cadre soudé non visible

Habillage par tôles  
Tôle lisse intérieure

Forme droite uniquement



Coloris RAL 7016 FT

### . Dagor V2 CT 105

Cadre soudé non visible

Habillage par tôles

3 tôles (2 rainures)

Forme droite uniquement



**DIMENSIONS MAXIMALES** > Battant : 5000 x 2000 mm / Coulissant : 6000 x 1600 ou 5000 x 2000 mm

Pour toutes les caractéristiques se référer p.16 et 17.

Nouveauté  
20  
23



Coloris RAL 9007 FT

## . Rosetta CT 132

Cadre soudé non visible

Habillage par tôles,  
3 tôles (2 rainures)

Insert Dacryl « paillettes dorées »  
et décoration alu brossé

Forme droite uniquement

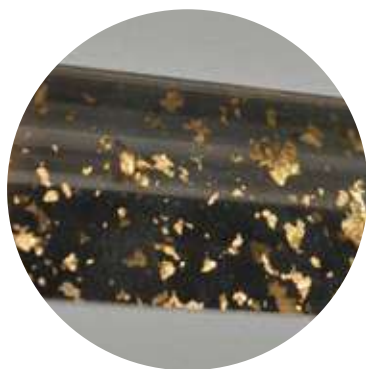

### QU'EST-CE QUE LE DACRYL® ?

- . **Transparent** : aussi transparent que le cristal (92% de transmission lumineuse).
- . **Résistant** : 10 fois plus résistant que le verre.
- . **Léger** : 2 fois plus léger que le verre (densité = 1,19).
- . **Température** : garde ses caractéristiques physique de -40°C à +100°C.
- . **Tenue U.V.** : très bonne tenue en extérieur, pratiquement aucun jaunissement (- de 3% sur 10 ans).
- . **Lumière** : excellent conducteur de lumière, comme certaines fibres.

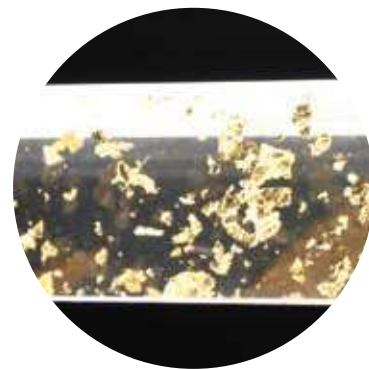

### . OPTION LED :

Mettez votre insert en lumière !  
Les inserts Dacryl® peuvent être éclairés de l'intérieur.

**DIMENSIONS MAXIMALES** > Battant : 5000 x 2000 mm / Coulissant : 6000 x 1600 ou 5000 x 2000 mm

Pour toutes les caractéristiques se référer p.16 et 17.

# Gamme Résidence ALU

## Le design classique

Nos modèles sont disponibles en :

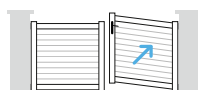

Battant

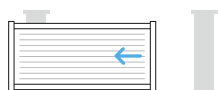

Coulissant



Oppos'home

**20 ANS**  
GARANTIE

FABRICATION  
& THERMO-  
LAQUAGE



MOTORISABLE  
(voir p.138)



Coloris RAL 7016 FT - Tôle festonnée, palmettes et angles - Pointes fer de lance - Forme CDG chapeau de gendarme

Forme standard



Formes disponibles (avec plus value)



### . Pluton 2 CS 37

Barreaudage tubes  $\varnothing$  20

Remplissage haut en tôle

Aluminium coupe droite ou festonné



Vue intérieure

+ Clôture CL CS 01 (voir p.113)

**DIMENSIONS MAXIMALES** > Battant : 5000 x 2200 mm / Coulissant : 6000 x 2100 mm

Pour toutes les caractéristiques se référer p.16 et 17.





Coloris RAL 9005 FT - Pointes fer de lance

Forme standard  Formes disponibles (avec plus value)

### . Mercure 1 CS 01

Barreaudage tubes Ø 20

Remplissage tôle en option

+ Clôture CL CS 01 (voir p.113)



Coloris RAL 6005 FT - Pointes simples avec embase

Forme standard  Formes disponibles (avec plus value)



Les anneaux décoratifs peuvent être en dorés, argentés ou dans tous les RAL

### . Uranus CS 08

Barreaudage tubes Ø 20

Anneaux décoratifs en partie haute

Remplissage tôle en option

+ Clôture CL CS 03 (voir p.113)

**DIMENSIONS MAXIMALES** > Battant : 5000 x 2200 mm / Coulissant : 6000 x 2100 mm

Pour toutes les caractéristiques se référer p.16 et 17.



Coloris RAL 6005 FT - Finition boule - Portail forme en pointe

Forme standard



Formes disponibles (avec plus value)



## . Saturne CS 07

+ Clôture CL CS 02 (voir p.113)

Barreaudage tubes  $\varnothing 20$

Anneaux décoratifs en partie intermédiaire

Remplissage tôle



Coloris RAL 3004 FT - Forme chapeau de gendarme - Pointe simple avec embase

Forme standard



Formes disponibles (avec plus value)



## . Jupiter CS 04

+ Clôture CL CS 01 (voir p.113)

Soubassement avec double barreaudage dépassant tubes  $\varnothing 20$

Remplissage tôle en option

**DIMENSIONS MAXIMALES** > Battant : 5000 x 2200 mm / Coulissant : 6000 x 2100 mm

Pour toutes les caractéristiques se référer p.16 et 17.



Tous nos portails possèdent un portillon coordonné



Coloris RAL 6005 FT - Pointe boule - Forme chapeau de gendarme

Forme standard  Formes disponibles (avec plus value) 

## . Mars CS 11

Soubassement avec double barreaudage  
Barreaudage tubes  $\varnothing 20$

Anneaux décoratifs en partie intermédiaire

Remplissage tôle en option

+ Clôture CL CS 02 (voir p.113)



Retrouvez tous les accessoires du design classique en page 142



Coloris RAL 9005 FT - Forme droite - Pointe fer de lance

Forme standard  Formes disponibles (avec plus value) 

## . Neptune CS 10

Barreaudage tubes  $\varnothing 20$

Anneaux décoratifs en partie haute, intermédiaire et basse

Remplissage tôle en option

+ Clôture CL CS 04 (voir p.113)

**DIMENSIONS MAXIMALES** > Battant : 5000 x 2200 mm / Coulissant : 6000 x 2100 mm





Coloris RAL 3004 FT - Forme droite - Pointes fer de lance

Forme standard  Formes disponibles (avec plus value)

## . Mercure 2 CS 02

+ Clôture CL CS 01 (voir p.113)

Barreaudage tubes  $\varnothing 20$

Soubassement : remplissage en tôle aluminium

Remplissage haut



Coloris RAL 5003 FT - Forme droite - Pointe ancienne

Forme standard  Formes disponibles (avec plus value)

## . Naos CS 18

+ Clôture CL CS 02 (voir p.113)

Barreaudage tubes  $\varnothing 20$

Volutes soudées au centre

**DIMENSIONS MAXIMALES** > Battant : 5000 x 2200 mm / Coulissant : 6000 x 2100 mm

Pour toutes les caractéristiques se référer p.16 et 17.



Coloris RAL 9016 - Forme droite - Finition embouts PVC ronds

Forme standard  Formes disponibles (avec plus value) 

## . Pluton 1 CS 05

Barreaudage tubes  $\varnothing 20$

Soubassement : remplissage en tôle aluminium

Remplissage tôle complet en option

+ Clôture CL CS 01 (voir p.113)



Vue intérieure



Chez DC, tous nos portails sont fabriqués à la main de A à Z. L'opération de cintrage est réalisée sur une cintruse à rouleaux par un serrurier. Il règle la machine selon les tolérances préétablies au modèle et à sa largeur. C'est aussi ça le sur-mesure !

**DIMENSIONS MAXIMALES** > Battant : 5000 x 2200 mm / Coulissant : 6000 x 2100 mm

Pour toutes les caractéristiques se référer p.16 et 17.



Tous nos portails possèdent un portillon coordonné



Coloris RAL 5003 FT - Portail forme en pointe - Finition pointes simples

Forme standard  Formes disponibles (avec plus value)

### . Vénus CS 09

Barreaudage tubes  $\varnothing 20$

Anneaux décoratifs en partie intermédiaire

Soubassement : remplissage en tôle aluminium

Remplissage tôle



Vue intérieure

+ Clôture CL CS 02 (voir p.113)



Coloris RAL 3004 FT - Portail forme CDG - Finition anneaux pointes fer de lance

Forme standard  Formes disponibles (avec plus value)

### . Nova CS 12

Barreaudage tubes  $\varnothing 20$

Anneaux décoratifs en partie intermédiaire

Soubassement : remplissage en tôle aluminium

Remplissage tôle



Vue intérieure

+ Clôture CL CS 02 (voir p.113)

**DIMENSIONS MAXIMALES** > Battant : 5000 x 2200 mm / Coulissant : 6000 x 2100 mm

Pour toutes les caractéristiques se référer p.16 et 17.





Coloris RAL 9016 - Pointes fleur de Lys

## . Proton CS 25

Barreaudage tubes  $\varnothing$  20

Intermédiaire : remplissage en tôle festonnée aluminium

Petites volutes et anneaux décoratifs

Remplissage tôle

Forme unique

+ Clôture CL CS 03 (voir p.113)



Coloris RAL 6005 FT - Portail forme chapeau de gendarme - Pointes fleur de Lys

Forme standard



Formes disponibles (avec plus value)



## . Gaïa CS 15

Barreaudage tubes  $\varnothing$  20

Soubassement : remplissage en tôle aluminium

Remplissage tôle



Vue intérieure

+ Clôture CL CS 01 (voir p.113)

**DIMENSIONS MAXIMALES** > Battant : 5000 x 2200 mm / Coulissant : 6000 x 2100 mm

Pour toutes les caractéristiques se référer p.16 et 17.



Coloris RAL 9005 FT - Pointes fleur de Lys

Forme standard  Formes disponibles (avec plus value)



### . Prospero CS 20

Barreaudage tubes  $\varnothing 20$

Soubassement : remplissage en tôle aluminium

Grandes et petites volutes



Vue intérieure

+ Clôture CL CS 04 (voir p.113)



Coloris RAL 8019 FT

Forme standard  Formes disponibles (avec plus value)



### . Delta CS 21

Barreaudage tubes  $\varnothing 20$

Tôles de remplissage

Grandes et petites volutes



Vue intérieure

+ Clôture CL CS 01 (voir p.113)

**DIMENSIONS MAXIMALES** > Battant : 5000 x 2200 mm / Coulissant : 6000 x 2100 mm

Pour toutes les caractéristiques se référer p.16 et 17.



# ALUMINIUM classique

## Les « art déco »

### . Ultimus CS 36

Barreaudage tubes  $\varnothing 20$

Plats cintrés en applique avant et arrière des barreaux  $40 \times 5 \text{ mm}$

Forme unique



Coloris RAL 3004 FT



Coloris RAL 7016 FT - Remplissage tôle (en option)

### . Orpheus CS 33

Traverse  $40 \times 40 \text{ mm}$

Barreaudage tubes  $\varnothing 20$

Plats cintrés en applique avant et arrière des barreaux  $40 \times 5 \text{ mm}$

Plats décoratifs cintrés en applique avant et arrière

Forme droite ou bombée uniquement

Remplissage tôle en option



**DIMENSIONS MAXIMALES** > Battant : 5000 x 2200 mm / Coulissant : 6000 x 2100 mm

Pour toutes les caractéristiques se référer p.16 et 17.





# PORTAILS PVC



Bien définir  
votre projet  
p. 14

## Gamme Pavillon

# 68

### CADRE ALU VISSÉ INTÉGRÉ

Ajourés..... p.68  
Pleins..... p.71  
Personnalisables..... p.72



## Gamme Résidence

# 74

### CADRE INOX SOUDÉ GAINÉ

Ajourés..... p.74  
Pleins..... p.80



# 82

### CADRE INOX SOUDÉ INTÉGRÉ

Ajourés..... p.82  
Pleins..... p.86  
Personnalisables..... p.88



## Gamme Standard

# 90



Nuancier  
p.16

Les motorisations..... p.138

Les accessoires .....p.140

Design coordonné ..... p.147

# Portails PVC

& portillons



Portail décor tôle feuillage 7016 FT - Remplissage PVC plaxé Quercia

. **Gamma CV 67 T**

## MOTORISATION

**5 ANS**  
GARANTIE

PIÈCES  
MAIN-D'ŒUVRE  
DÉPLACEMENT

**10 ANS**  
GARANTIE

FABRICATION  
& LAQUAGE  
PVC

**7 ANS**  
GARANTIE

PVC PLAXÉ



*Le Quercia  
Un plaxé ton bois mat texturé  
donnant l'illusion d'un remplissage  
en bois, sans les contraintes  
d'entretien du bois naturel.*





DC propose une large gamme de portails et portillons PVC pour répondre à tous vos besoins, à vos envies et à votre environnement.

Fabriqué à la commande, dans nos ateliers en Loire-Atlantique, chaque produit est unique et s'adapte à vos exigences et à vos goûts.



## Esthétique

Contemporain  
Personnalisable



## En PVC

Durable et léger



## Motorisable

**10**

COLORIS  
AU CHOIX  
+ 2 OPTIONS  
(voir p.16)

**34**

DÉCORS  
TÔLÉS  
(voir p.17)

**Design  
coordonnés**

Pensées pour chacun et pour répondre à toutes les demandes, de la plus simple à la plus exigeante.

nous vous proposons **3 niveaux de gamme** :

## Gamme Pavillon

Cadre alu et assemblage mécanique pour plus de choix de personnalisation

## Gamme Résidence

Cadre inox soudé pour plus de robustesse

## Gamme Standard

4 modèles plus basiques



Assemblage à la main, dans la pure tradition des métiers de la menuiserie et la garantie d'un produit robuste et aux finitions impeccables !

# Gamme Pavillon PVC

## Cadre Alu vissé intégré Les ajourés



**MOTORISABLE**  
(voir p.138)

Nos modèles sont disponibles en :



Battant

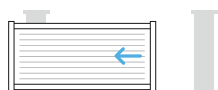

Coulissant



Oppos'home

**10 ANS**  
**GARANTIE**

FABRICATION  
& LAQUAGE  
LIQUIDE PVC

**7 ANS**  
**GARANTIE**

PVC PLAXÉ



Coloris blanc

### . Caius CV 15

PVC Blanc, plaxé chêne doré ou 7016

Barreaudage vertical **100 x 24 mm**

Remplissage plein par lames verticales  
ou horizontales **150 x 24 mm**

Forme droite uniquement

+ Clôture CL 08 B (voir p.119)



Coloris blanc

## . Hebron CV 20

PVC Blanc, plaxé chêne doré ou 7016

Barreaudage vertical  
100 x 24 mm

Remplissage plein par lames  
verticales ou horizontales  
150 x 24 mm

Forme droite uniquement

+ Clôtures CL 17 D verticale  
et CL 08 B (voir p.126 et 119)



Coloris Blanc

## . Indus CV 08

PVC Blanc, plaxé chêne doré ou 7016

Barreaudage vertical  
100 x 24 mm

Forme droite uniquement

+ Clôture CL 08 B (voir p.119)



Coloris 7016 FT

## . Thor CV 67

PVC Blanc, plaxé chêne doré ou 7016

Barreaudage horizontal 100 x 24 mm

Remplissage 150 x 24 mm

Forme droite uniquement

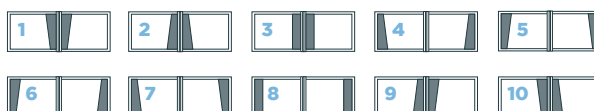

**10**  
configurations  
barreaudage

+ Clôture CL 17 D  
horizontale (voir p.126)

**DIMENSIONS MAXIMALES** > Battant : 4000 x 1800 mm / Coulissant : 4000 x 1800 mm



4

configurations  
barreaudage



Coloris blanc

## . Cobalt CV 23

PVC Blanc, plaxé chêne doré ou 7016

Barreaudage vertical 100 x 24 mm

Remplissage plein par lames verticales  
150 x 24 mm uniquement

Forme droite uniquement

+ Clôtures CL 09, pas de 150 mm  
et CL 08 B (voir p.125 et 119)



Coloris plaxé chêne doré

## . Héliion CV 19

PVC Blanc, plaxé chêne doré  
ou 7016

Barreaudage vertical  
100 x 24 mm

Forme droite uniquement

+ Clôture CL 08 B (voir p.119)



Les portails de la gamme cadre  
alu vissé intégré sont assemblés  
manuellement par emboîtement.  
Chaque pièce peut être remplacée  
en cas de dommage car il est  
entièrement démontable.

**DIMENSIONS MAXIMALES** > Battant : 4000 x 1800 mm / Coulissant : 4000 x 1800 mm

Pour toutes les caractéristiques se référer p.16 et 17.

# Gamme Pavillon PVC

## Les pleins



Coloris blanc - portail coulissant

### . Anténor CV 18

PVC Blanc, plaxé chêne doré ou 7016

Remplissage par lames verticales ou horizontales **150 x 24 mm**

Forme droite uniquement



*Portail coulissant monovantail avec traverses filantes en haut et en bas, avec renfort central.*

+ Clôture CL 17 D (voir p.126)



Coloris blanc

### . Alcyone CV 14

PVC Blanc, plaxé chêne doré ou 7016

Remplissage par lames verticales ou horizontales **150 x 24 mm**

Forme droite uniquement

*Tous nos portails possèdent un portillon coordonné*

+ Clôture CL 09 verticale, pas de 150 mm (voir p.125)

**DIMENSIONS MAXIMALES** > Battant : 4000 x 1800 mm / Coulissant : 4000 x 1800 mm

Pour toutes les caractéristiques se référer p.16 et 17.



Coloris 7016 FT - Insert personnalisable

## . Arion CV 38

PVC Blanc, plaxé chêne doré ou 7016

Remplissage par lames horizontales uniquement  
**150 x 24 mm**  
 avec insert hauteur **60 x 30 mm**, personnalisable selon coloris p.16

Forme droite uniquement

+ Clôture CL 17 D (voir p.126)

# Gamme Pavillon PVC

## Les personnalisables

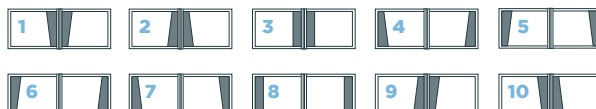

**10**  
configurations  
tôle

**34**  
modèles  
de tôles  
voir p.17



Coloris blanc - Tôle décor feuillage RAL 7016 FT

## . Gamma CV 67 T

PVC Blanc, plaxé chêne doré ou 7016

Remplissage par lames horizontales  
 uniquement **150 x 24 mm**

Tôle décorative

Forme droite uniquement

+ Clôture CL 17 D (voir p.126)

**DIMENSIONS MAXIMALES** > Battant : 4000 x 1800 mm / Coulissant : 4000 x 1800 mm

Pour toutes les caractéristiques se référer p.16 et 17.





**12**  
configurations  
barreaudage

## . Rigel CV 85

PVC Blanc, plaxé chêne doré  
ou 7016

Barreaudage horizontal  
**100 x 24 mm**

Remplissage par lames  
horizontales uniquement  
**150 x 24 mm**

Forme droite uniquement

**+ Clôtures CL 17 D horizontale  
et CL 08 B (voir p.126 et 119)**



Coloris blanc



Coloris 7016 FT - Tôle Hylas RAL 9005 FT

## . Canopus CV 85 T

PVC Blanc, plaxé chêne doré  
ou 7016

Remplissage par lames  
horizontales uniquement  
**150 x 24 mm**

**+ Clôture CL 17 D (voir p.126)**



**12**  
configurations  
barreaudage

**34**  
modèles  
de tôles  
voir p.17

## . Balto CV 20 T

PVC Blanc, plaxé chêne doré  
ou 7016

Remplissage par lames  
verticales ou horizontales  
**150 x 24 mm**

Remplissage tôle habillage  
décorative

Forme droite uniquement

**+ Clôture CL 09 verticale,  
pas de 150 mm (voir p.73)**

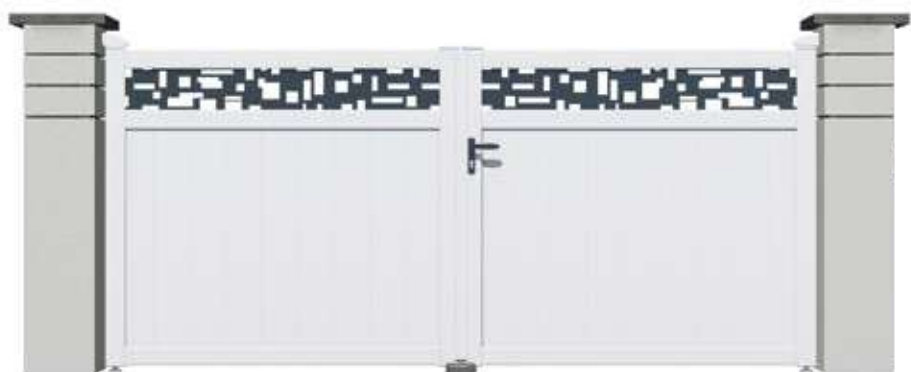

Coloris blanc - Tôle décor Kubic RAL 9005 FT

**DIMENSIONS MAXIMALES** > Battant : 4000 x 1800 mm / Coulissant : 4000 x 1800 mm

Pour toutes les caractéristiques se référer p.16 et 17.

# Gamme Résidence PVC

## Cadre inox soudé gainé Les ajourés



**MOTORISABLE**  
(voir p.138)

Nos modèles sont disponibles en :



Battant

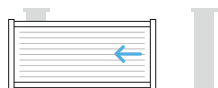

Coulissant

**10 ANS**  
**GARANTIE**

**FABRICATION & LAQUAGE LIQUIDE PVC**

**7 ANS**  
**GARANTIE**

**PVC PLAXÉ**

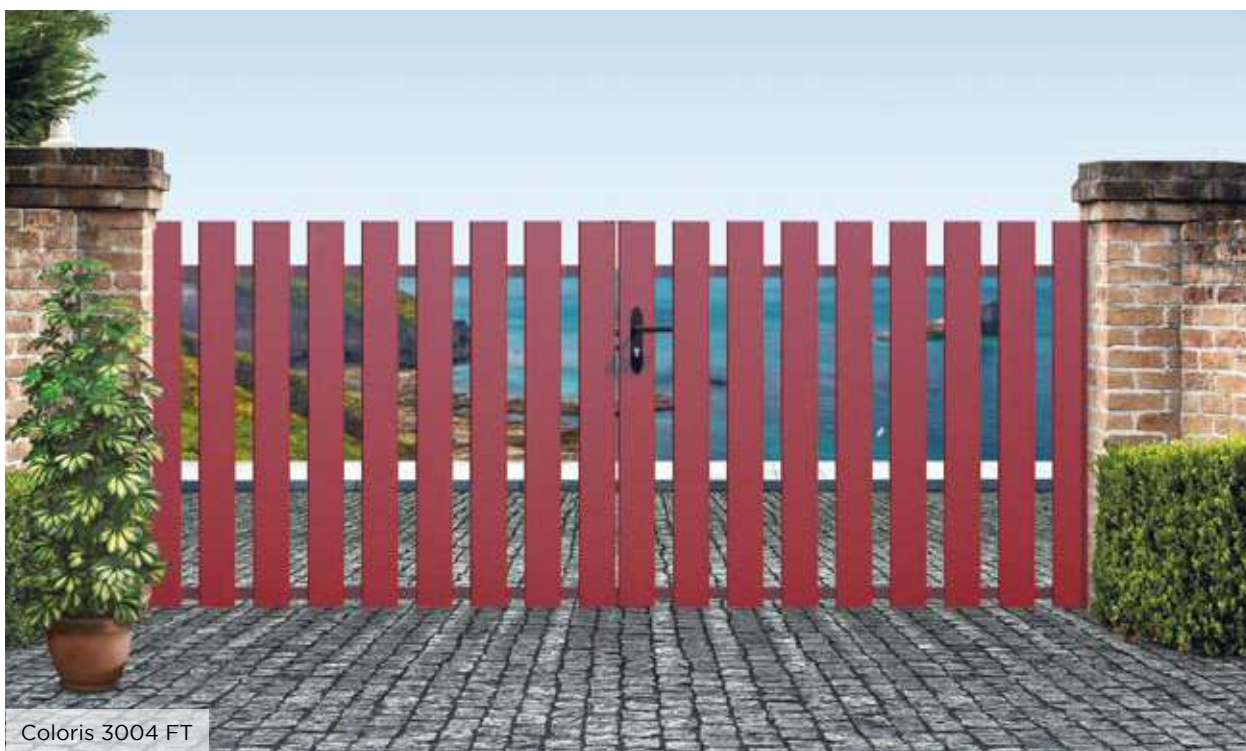

Coloris 3004 FT

Forme standard



Formes disponibles



### . Carène 120 CG 03

**PVC Blanc, plaxé chêne doré et 7 coloris laqués**

Barreaudage **120 x 28 mm**

Embouts pyramidaux

Embout plat en option



**+ Clôture CL 02** (voir p.128)

Chez DC, tous nos portails PVC sont soutenus par un cadre en aluminium ou en inox, plus rigide et qui supportera la charge d'un portail PVC même de grande envergure. Gainé dans une enveloppe PVC teintée du même coloris que vos barreaux, il est quasiment invisible de l'extérieur et n'est pas en contact avec l'air. Il ne subit donc aucune dégradation.

3004  
FT

5003  
FT

6021  
FT

5024  
FT

7016  
FT

1015  
FT

7035  
FT

**+7**  
**COLORIS**  
**PVC LAQUÉS**

Pour toutes les caractéristiques se référer p.16 et 17.



**+7**  
COLORIS  
PVC LAQUÉS

**. Carène 80 CG 01**

PVC Blanc, plaxé chêne doré  
et 7 coloris laqués

Barreaudage **80 x 28 mm**

Embouts plats

**+ Clôture CL 03 D** (voir p.129)

Coloris 7016 FT

Forme standard  Formes disponibles 



**+7**  
COLORIS  
PVC LAQUÉS

**. Carène 100 CG 02**

PVC Blanc, plaxé chêne doré  
et 7 coloris laqués

Barreaudage **100 x 20 mm**

Embouts plats standards  
ou demi-ronds

**+ Clôture CL 03 D** (voir p.129)

Coloris 7016 FT

Forme standard  Formes disponibles 



**Nouveauté**  
**20**  
**23**

**+7**  
COLORIS  
PVC LAQUÉS

**. Carène Design**  
CG 04

PVC Blanc, plaxé chêne doré  
et 7 coloris laqués

Panachage de lames **120 x 28 et**  
**80 x 28 mm** posées en applique

Embouts plats

Forme droite uniquement

Coloris blanc

**DIMENSIONS MAXIMALES** > Battant : 4500 x 2000 mm / Coulissant : 4500 x 2000 mm

Pour toutes les caractéristiques se référer p.16 et 17.





Coloris blanc - Forme bombée

## . Alpha CG 09

PVC Blanc ou plaxé chêne doré

Barreaudage 100 x 20 mm

Bas plein par lames 120 x 28 mm  
ou cassettes de soubassement  
droites, pas de 50 mm

+ Clôture CL 03 D (voir p.129)

Forme standard 

Formes disponibles



Coloris 7035 FT

Forme standard 

Formes disponibles 

## . Vega CG 13

PVC Blanc  
ou plaxé chêne doré

Barreaudage 100 x 20 mm

Bas plein par lames  
120 x 28 mm ou cassettes  
de soubassement droites  
300 x 24 mm,  
pas de 50 mm

+ Clôture CL 03 D  
(voir p.129)



Coloris blanc

Forme standard 

Formes disponibles 

## . Altaïr CG 10

PVC Blanc  
ou plaxé chêne doré

Barreaudage 80 x 28 mm

Bas plein par lames  
120 x 28 mm ou cassettes  
de soubassement droites  
300 x 24 mm,  
pas de 50 mm

+ Clôture CL 03 E  
(voir p.129)

**DIMENSIONS MAXIMALES** > Battant : 4500 x 2000 mm / Coulissant : 4500 x 2000 mm

Pour toutes les caractéristiques se référer p.16 et 17.

Tous nos portails possèdent un portillon coordonné



Coloris blanc

### . Procyon CG 12

PVC Blanc ou plaxé chêne doré

Barreaudage 100 x 20 mm

Cassettes de soubassement droites 300 x 24 mm, pas de 50 mm

Forme standard 

Formes disponibles (avec plus value)



+ Clôture CL 08 B (voir p.119)



Coloris blanc

Forme standard 

Formes disponibles (avec plus value)



### . Octant CG 20

PVC Blanc ou plaxé chêne doré

Barreaudage mouluré 100 x 20 mm

Cassettes de soubassement droites 300 x 24 mm, pas de 50 mm

+ Clôtures CL 17 A et CL 06 (voir p.126 et 128)



Coloris blanc

Forme standard 

Formes disponibles (avec plus value)



### . Andromède CG 16

PVC Blanc ou plaxé chêne doré

Barreaudage mouluré 100 x 20 mm

Cassettes de soubassement droites 300 x 24 mm, pas de 50 mm

+ Clôture CL 08 B (voir p.119)

**DIMENSIONS MAXIMALES** > Battant : 4500 x 2000 mm / Coulissant : 4500 x 2000 mm



Coloris 5024 FT

## . Orize CG 69

PVC Blanc ou plaxé chêne doré et 7 coloris laqués

Barreaudage horizontal 120 x 28 mm

Forme droite uniquement

+ Clôture CL 15 (voir p.128)



Coloris 7035 - portail coulissant imitation 2 vantaux



## . Orize Design CG 80

PVC Blanc ou plaxé chêne doré et 7 coloris laqués

Barreaudage horizontal 120 x 28 mm et 80 x 28 mm

Forme droite uniquement



**DIMENSIONS MAXIMALES** > Battant : 4500 x 2000 mm / Coulissant : 4500 x 2000 mm

Pour toutes les caractéristiques se référer p.16 et 17.





**+7**  
**COLORIS**  
**PVC LAQUÉS**

Coloris 6021 FT

## . Isoline CG 50

PVC Blanc ou 7 coloris laqués

Barreaudage horizontal  
**160 x 28 mm**

Forme droite uniquement

+ Clôture CL 22 (voir p.118)



**+7**  
**COLORIS**  
**PVC LAQUÉS**

Coloris 7035

## . Doscane CG 79

PVC Blanc ou plaxé chêne doré  
 et 7 coloris laqués

Barreaudage horizontal  
**130 x 28 mm**

Forme droite uniquement



*Ces lames sont assemblées en trompe-l'œil. Elles semblent jointives et préservent l'intimité, pourtant elles laissent passer le vent au travers d'un mince espace. Elles sont adaptées aux zones ventées.*

+ Clôture CL 20 (voir p.123)

**DIMENSIONS MAXIMALES** > Battant : 4500 x 2000 mm / Coulissant : 4500 x 2000 mm

# Gamme Résidence PVC

## Les pleins

Tous nos portails possèdent un portillon coordonné



Coloris blanc

### . Agena CG 06

PVC Blanc ou plaxé chêne doré

Remplissage 150 x 24 mm  
ou 300 x 24 mm, pas de 50 mm

+ Clôture CL 06 (voir p.128)

Forme standard 

Formes disponibles (avec plus value)



Forme bombée



Coloris blanc

### . Centaure CG 07

PVC Blanc ou plaxé chêne doré

Remplissage fougère  
150 x 24 mm ou 300 x 24 mm,  
pas de 50 mm

+ Clôture CL 06 (voir p.128)

Les lames en implantation fougère apportent une esthétique particulière à votre portail.

**DIMENSIONS MAXIMALES** > Battant : 4500 x 2000 mm / Coulissant : 4500 x 2000 mm

Pour toutes les caractéristiques se référer p.16 et 17.

Nouveauté  
**20  
23**



Coloris blanc

### . Avior CG 23

PVC Blanc  
ou 7 coloris laqués

Remplissage vertical par lames  
jointives **160 x 28 mm,**  
**120 x 28 mm et 80 x 28 mm**

Disponible uniquement en  
largeur **3000 mm**  
ou **3500 mm** pour portail  
et **1000 mm** pour portillon  
hauteur jusqu'à **2000 mm**

Forme droite uniquement



Coloris blanc

### . Belky CG 05

PVC Blanc  
ou plaxé chêne doré

Remplissage horizontal  
**150 x 24 mm ou 300 x 24 mm,**  
pas de **50 mm**

Forme droite uniquement

+ Clôture CL 17 A (voir p.126)



Coloris blanc

### . Capella CG 14

PVC Blanc  
ou plaxé chêne doré

Partie haute pleine verticale  
**300 x 24 mm,** pas de **50 mm**

Cassettes de soubassement  
droites **300 x 24 mm,**  
pas de **50 mm**

+ Clôture CL 06 (voir p.128)

Forme standard



Formes disponibles (avec plus value)



**DIMENSIONS MAXIMALES** > Battant : 4500 x 2000 mm / Coulissant : 4500 x 2000 mm



# Gamme Résidence PVC

## Cadre inox soudé intégré Les ajourés



**MOTORISABLE**  
(voir p.138)

Nos modèles sont disponibles en :



Battant

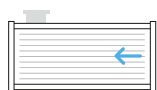

Coulissant



Oppos'home

**10 ANS**  
**GARANTIE**

FABRICATION  
& LAQUAGE  
LIQUIDE PVC

**7 ANS**  
**GARANTIE**

PVC PLAXÉ



Coloris blanc

Forme standard



Formes disponibles (avec plus value)



### . Ebor CD 19

PVC Blanc ou plaxé chêne doré

Remplissage vertical  
100 x 20 mm

+ Clôture CL 08 B (voir p.119)

**DIMENSIONS MAXIMALES** > Battant : 4500 x 2000 mm / Coulissant : 4500 x 2000 mm

Pour toutes les caractéristiques se référer p.16 et 17.



Coloris blanc

Forme standard  Formes disponibles (avec plus value) 

## . Vélorum CD 15

PVC Blanc ou plaxé chêne doré

Barreaudage 100 x 20 mm

Cassettes de soubassement droites  
300 x 24 mm, pas de 50 mm  
ou 150 x 24 mm

+ Clôture CL 08 B (voir p.119)

*La poignée, la plaque de propreté plus profilées sont fournies à l'achat du portail en noir ou en blanc.*



Coloris plaxé chêne doré

Forme standard  Formes disponibles (avec plus value) 

## . Déméter CD 08

PVC Blanc  
ou plaxé chêne doré

Remplissage vertical  
100 x 20 mm

+ Clôture CL 08 B (voir p.119)

*Tous nos portails possèdent un portillon coordonné*

## . Horus CD 64

PVC Blanc  
ou plaxé chêne doré

Barreaudage vertical  
70 x 20 mm

Remplissage droit  
300 x 24 mm, pas de 50 mm

Forme droite uniquement

+ Clôture CL 08 D  
(voir p.119)



Coloris blanc

**DIMENSIONS MAXIMALES** > Battant : 4500 x 2000 mm / Coulissant : 4500 x 2000 mm

Pour toutes les caractéristiques se référer p.16 et 17.



Coloris blanc

Forme standard



Formes disponibles (avec plus value)



## . Logos CD 16

PVC Blanc ou plaxé chêne doré

Barreaudage mouluré 100 x 20 mm

Remplissage droit 300 x 24 mm,  
pas de 50 mm

+ Clôture CL 08 B (voir p.119)

*Tous nos portails  
possèdent un portillon  
coordonné*



Coloris blanc

## . Fairway CD 67

PVC Blanc ou plaxé chêne doré

Barreaudage horizontal 70 x 20 mm

Remplissage horizontal 150 x 24 mm  
ou 300 x 24 mm, pas de 50 mm

Forme droite uniquement

+ Clôture CL 17 A (voir p.126)

**DIMENSIONS MAXIMALES** > Battant : 4500 x 2000 mm / Coulissant : 4500 x 2000 mm

Pour toutes les caractéristiques se référer p.16 et 17.





Coloris plaxé Chêne doré

## . Algol CD 20

PVC Blanc ou plaxé chêne doré

Barreadage mouluré  
100 x 20 mm

Remplissage droit 150 x 24 mm  
ou 300 x 24 mm, pas de 50 mm

+ Clôture CL 08 B (voir p.119)



Coloris blanc

## . Corvus CI 62

PVC Blanc ou plaxé chêne doré

Barreadage horizontal plat  
70 x 20 mm

Remplissage droit 300 x 24 mm,  
pas de 50 mm

Forme droite uniquement

Chez DC, nous proposons plusieurs gammes de portails. Le plus résistant est sans nul doute le cadre inox soudé intégré. Le fait que les 4 côtés du cadre soient soudés en fait une structure résistante, il est entièrement intégré dans un étui PVC. Il est donc parfaitement invisible aussi bien de l'extérieur qu'à l'intérieur de votre jardin. Le cadre n'est plus en contact avec les éléments extérieurs qui pourraient l'altérer et offre une tenue exceptionnelle à votre portail quel que soit son envergure ou son système d'ouverture.



**DIMENSIONS MAXIMALES** > Battant : 4500 x 2000 mm / Coulissant : 4500 x 2000 mm



Coloris blanc

. **Oxo** Cl 67

PVC Blanc ou plaxé chêne doré

Barreaudage 70 x 20 mm

Remplissage droit 300 x 24 mm,  
pas de 50 mm

Forme droite uniquement

+ Clôture CL 06 (voir p.128)

## Gamme Résidence PVC

*Grandes dimensions  
possibles*

**Cadre inox soudé intégré**  
**Les pleins**



Coloris blanc

. **Aldébaran** CD 14

PVC Blanc ou plaxé chêne doré

Remplissage (par défaut)  
vertical ou horizontal ou fougère  
300 x 24 mm, pas de 50 mm

Forme standard 

Formes disponibles (avec plus value)



+ Clôture CL 06 (voir p.128)

**DIMENSIONS MAXIMALES** > Battant : 4500 x 2000 mm / Coulissant : 4500 x 2000 mm

Pour toutes les caractéristiques se référer p.16 et 17.



Coloris blanc

## . Australis CD 18

PVC Blanc ou plaxé chêne doré

Remplissage fougère, horizontal ou vertical **300 x 24 mm**, pas de **50 mm**

Forme standard 

Formes disponibles (avec plus value)



+ Clôture CL 06 (voir p.128)

*Tous nos portails possèdent un portillon coordonné*



Coloris blanc

## . Bélinea CI 60

PVC Blanc

Barreaudage **100 x 20 mm**  
Hélice

Remplissage droit **300 x 24 mm**, pas de **50 mm**

Forme droite uniquement



Forme Hélice

+ Clôture CL 13 C (voir p.124)

**DIMENSIONS MAXIMALES** > Battant : 4500 x 2000 mm / Coulissant : 4500 x 2000 mm



# Gamme Résidence PVC

**Cadre inox soudé intégré**  
**Les personnalisables**



Coloris blanc - Tôle décor oblong en quinconce

## . Glasalt CD 76

PVC Blanc ou plaxé chêne doré

Remplissage horizontal **150 x 24 mm**  
ou **300 x 24 mm**, pas de **50 mm**

Remplissage tôle décorative horizontale

Forme droite uniquement

+ Clôture CL 17 A (voir p.126)

*Tous nos portails possèdent un portillon coordonné*

## . Triton CI 71

PVC Blanc

Remplissage fougère  
**300 x 24 mm**,  
pas de **50 mm**

Tôle décorative au choix

+ Clôture CL 06  
remplissage fougère  
(voir p.128)



Coloris blanc - Tôle décor pixels RAL 3004 FT

Forme standard

Formes disponibles (avec plus value)



**DIMENSIONS MAXIMALES** > Battant : 4500 x 2000 mm / Coulissant : 4500 x 2000 mm

Pour toutes les caractéristiques se référer p.16 et 17.



Coloris blanc - Tôle décor polygones

## . Proxima CI 73

PVC Blanc

Remplissage droit **300 x 24 mm**,  
pas de **50 mm**

Soubassement lames **100 x 24 mm** Hélice

Tôle décorative au choix

Forme droite uniquement

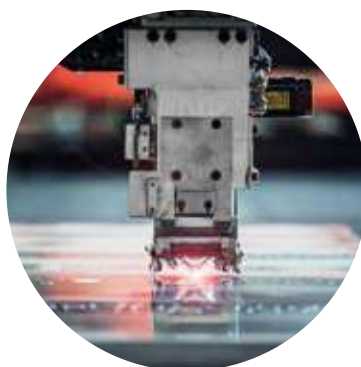

+ Clôtures **CL 13 C** ou **CL 09**  
(voir p.124 et 125)

*Nous vous proposons 34 motifs de découpe laser et bien plus encore car nous pouvons intégrer une découpe qui sortirait de votre imagination. La bicoloration est la bonne formule pour un portail unique. La découpe laser peut être laquée d'un coloris différent du portail. C'est aussi ça le sur-mesure !*



Coloris blanc - Tôle décor carré en ligne

## . Bromus CD 78

PVC Blanc ou plaxé chêne doré

Remplissage horizontal **300 x 24 mm**  
ou **150 x 24 mm**, pas de **50 mm**

Remplissage tôle décorative verticale

Forme droite uniquement

+ Clôture **CL 17 A** (voir p.126)

**DIMENSIONS MAXIMALES** > Battant : 4500 x 2000 mm / Coulissant : 4500 x 2000 mm

# Gamme Standard PVC

**Cadre alu vissé  
apparent**

**10** ANS  
**GARANTIE**  
FABRICATION



Coloris blanc

## . Claire-voie CA 03

**PVC Blanc uniquement**

Cadre alu thermolaqué Blanc **40 x 40 mm**

Barreaudage vertical **120 x 28 mm**

Forme droite uniquement

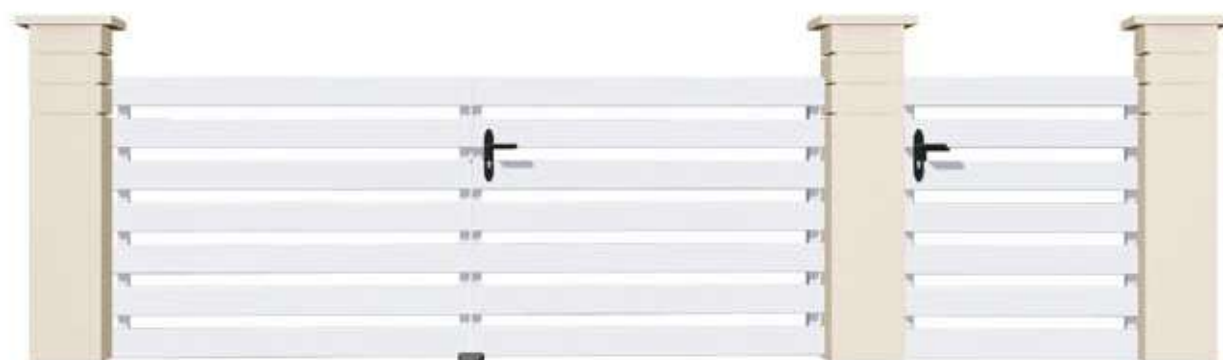

Coloris blanc

## . Claire-voie CA 69

**PVC Blanc uniquement**

Cadre alu thermolaqué Blanc **40 x 40 mm**

Barreaudage horizontal **120 x 28 mm**

**DIMENSIONS MAXIMALES** > Battant : 3000 x 1200 mm ou 3500 x 2000 mm / Portillon : 1000 x 1200 mm

*Cette gamme ne permet pas de personnalisation ni de sur-mesure.*



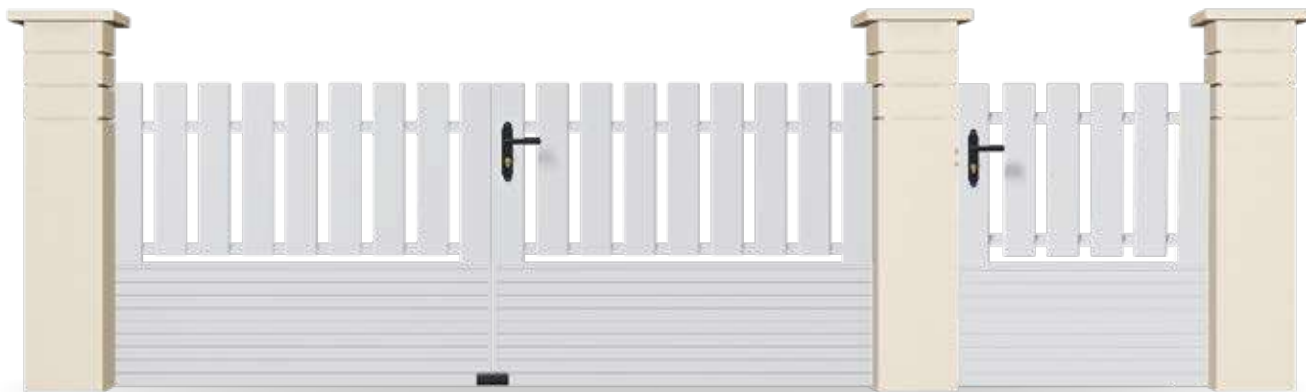

Coloris blanc

## . Bas plein CA 10

PVC Blanc uniquement

Cadre alu thermolaqué Blanc 40 x 40 mm

Barreaudage vertical 120 x 28 mm

Soubassement plein par lames horizontales 300 x 24 mm



Coloris blanc

## . Plein CA 06

PVC Blanc uniquement

Cadre alu thermolaqué

Remplissage vertical 300 x 24 mm

U périphériques

**DIMENSIONS MAXIMALES** > Battant : 3000 x 1200 mm ou 3500 x 2000 mm / Portillon : 1000 x 1200 mm



# CLÔTURES ALUMINIUM



Bien définir  
votre projet  
p. 14

## Gamme Pavillon

LES AJOURÉS

**96**



LES TROMPE-L'ŒIL  
LES PLEINS

**99**

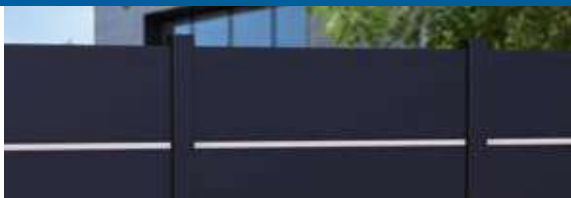

LES PERSONNALISABLES

**104**



## Gamme Résidence

DESIGN CONTEMPORAIN

**112**



DESIGN CLASSIQUE

**113**



Nuancier  
p.16

Les accessoires .....p.140



# Clôtures Aluminium



Marengo CL CT 33 type pleine - coloris RAL 9007 FT

**20** ANS  
GARANTIE

FABRICATION  
& THERMO-  
LAQUAGE



La légèreté et la robustesse de l'aluminium alliées à notre savoir-faire nous permettent d'élaborer et de concevoir des profilés personnalisés.

Notre gamme de clôtures vous offre beaucoup de possibilités, de designs, finitions et couleurs.

Parce que pour nous, il est important que nos produits soient en harmonie avec votre maison et votre style de vie.



## Esthétique

Lignes contemporaines  
100% personnalisable



## En Aluminium

Durable, robuste  
& recyclable



## Degré d'intimité

Large choix

**23**

COLORIS  
AU CHOIX  
+ 2 OPTIONS  
(voir p.16)

**34**

DÉCORS  
TÔLÉS  
(voir p.17)

**Design  
coordonnés**

Parce que chacun mérite d'aménager son extérieur, selon ses goûts, ses envies et son budget,

**nous vous proposons 2 niveaux de gamme :**

**Gamme Pavillon**

**Gamme Résidence**

# Gamme Pavillon Aluminium

## Les ajourés

**20 ANS**  
GARANTIE

FABRICATION  
& THERMO-  
LAQUAGE



Coloris RAL 3004 FT - Dimensions maxi entre poteaux : 2000 mm



### . Plaisley CL CT 22

Traverses hautes et basses  
**40 x 40 mm**

Barreaudage vertical **80 x 20 mm**  
Espacement **80 mm**

Poteaux mortaisés **80 x 80 mm**

Forme droite uniquement



Le modèle idéal pour  
se coordonner  
avec chaque portail



Coloris RAL 3004 FT - Dimensions maxi entre poteaux : 2000 mm

### . Cyclades CL CT 08

Traverses hautes et basses  
**95 x 35 mm**

Barreaudage vertical **80 x 20 mm**

Poteaux mortaisés **80 x 80 mm**

Forme droite uniquement

**+ Existe en CYCLADES XL**  
**Traverses de 110 x 42 mm**



Coloris RAL 6005 FT - Dimensions maxi entre poteaux : 2000 mm

### . Étoile CL CT 04

Traverses **60 x 20 mm**

Barreaudage vertical  
**80 x 20 mm** en applique

Embouts composite noir en standard  
ou alu laqué en option

Poteaux mortaisés **80 x 80 mm**

Forme standard



Formes disponibles (avec plus value)





Nouveauté  
**20  
23**



Coloris RAL 7016 FT - avec poteaux 70 x 70 mm

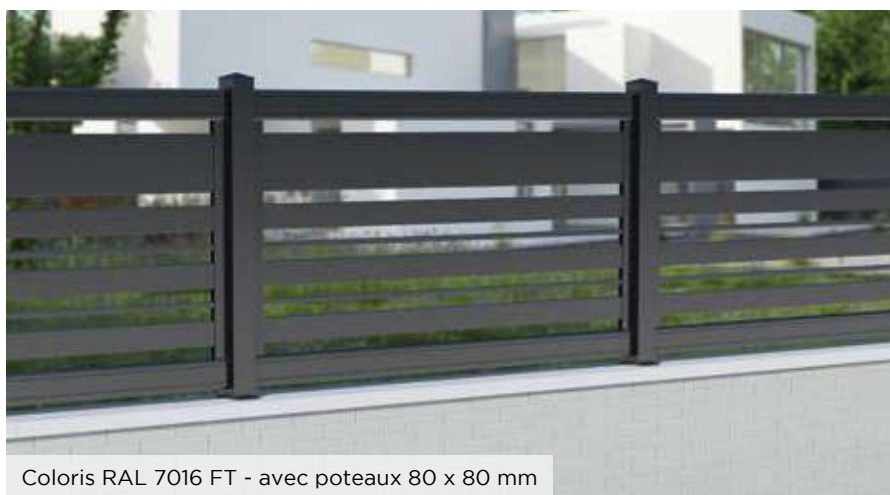

Coloris RAL 7016 FT - avec poteaux 80 x 80 mm

### . Céphée CL CT 36

Barreaudage horizontal avec lames mixtes : **180 x 20 mm, 80 x 20 mm, 20 x 20 mm**

Poteaux mortaisés **80 x 80 mm**, traverses **90 x 35 mm**  
Hauteur sur mesure.

Poteaux rainurés **70 x 70 mm**, Hauteur posée, selon le nombre de lames

Forme droite uniquement

**+ Existe en CÉPHÉE XL**  
**Traverses de 110 x 42 mm**



Coloris RAL 8019 FT - Dimensions maxi entre poteaux : 2000 mm

### . Espace CL CT 01

Lisses horizontales **95 x 35 mm**

Poteaux mortaisés **80 x 80 mm**

Forme droite uniquement

**+ Existe en ESPACE XL**  
**Traverses de 110 x 42 mm**



Coloris RAL 7016 FT - Dimensions maxi entre poteaux : 2000 mm



## . Dhaka 80 CL CT 24A

Lisses horizontales **80 x 20 mm**

Poteaux mortaisés **80 x 80 mm**  
ou poteaux rainurés **70 x 70 mm**

Forme droite uniquement



Coloris RAL 7016 FT - Dimensions maxi entre poteaux : 2000 mm

## . Dhaka 180 CL CT 24B

Lisses horizontales **180 x 20 mm**

Poteaux mortaisés **80 x 80 mm**  
ou poteaux rainurés **70 x 70 mm**

Forme droite uniquement



# Gamme Pavillon Aluminium

## Les trompe-l'œil



Coloris RAL 7035 FT - Dimensions maxi entre poteaux : 2000 mm

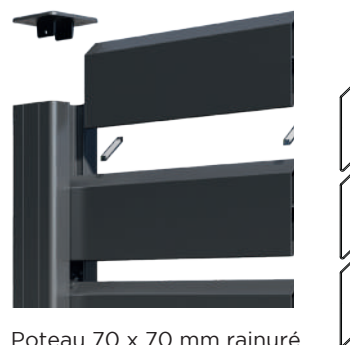

Poteau 70 x 70 mm rainuré

### . Gabrias 105 CL CT 25 A

Lames horizontales **105 x 20 mm**

Poteaux rainurés **70 x 70 mm**

Forme droite uniquement



Coloris RAL 7039 FT - Dimensions maxi entre poteaux : 2000 mm



### . Gabrias 195 CL CT 25 B

Lames horizontales **195 x 20 mm**

Poteaux rainurés **70 x 70 mm**

Forme droite uniquement





Coloris RAL 5024 FT - Dimensions maxi entre poteaux : 2000 mm



### . Hades CL CT 09

Lames horizontales persiennées  
**80 x 20 mm**

Poteaux mortaisés **80 x 80 mm**

Forme droite uniquement



Coloris RAL 1015 - Dimensions maxi entre poteaux : 2000 mm

### . Satinka 105 CL CT 26 A

Lames horizontales trapézoïdales

Traverses **95 x 35 mm**

Poteaux mortaisés **80 x 80 mm**

Remplissage **105 x 20 mm**

Forme droite uniquement

**+ Existe en SATINKA 105 XL  
Traverses de 110 x 42 mm**



Coloris RAL 5024 FT - Dimensions maxi entre poteaux :  
2000 mm si hauteur < 1200 mm, 1500 mm si hauteur > 1200 mm

### . Satinka 195 CL CT 26 B

Traverses **95 x 35 mm**

Poteaux mortaisés **80 x 80 mm**

Remplissage **195 x 20 mm**

Forme droite uniquement

**+ Existe en SATINKA 195 XL  
Traverses de 110 x 42 mm**

# Gamme Pavillon Aluminium

## Les pleins



Coloris RAL 5003 FT - Dimensions maxi entre poteaux :  
2000 mm si hauteur < 1200 mm, 1500 mm si hauteur > 1200 mm



Poteau 70 x 70 mm rainuré

### . Eris CL CT 07

Remplissage vertical ou horizontal  
ou fougères en option  
**130 x 20 mm**

Poteaux mortaisés **80 x 80 mm**  
traverses **95 x 35 mm**  
ou poteaux rainurés **70 x 70 mm**  
U **25 x 25 mm** périphérique

Forme droite uniquement

**+ Existe en ERIS XL**  
**Traverses de 110 x 42 mm**



Coloris RAL 7016 FT - Dimensions maxi entre poteaux : 2000 mm



Poteau 70 x 70 mm rainuré

### . Gray CL CT 14

Traverses **95 x 35 mm**

Remplissage panneaux sandwich lisse  
horizontaux **20 mm** + profil **50 mm** Silver

Poteaux mortaisés **80 x 80 mm**  
traverses **95 x 35 mm**  
ou poteaux rainurés **70 x 70 mm**  
U **25 x 25 mm** périphérique

Forme droite uniquement

**+ Existe en GRAY XL**  
**Traverses de 110 x 42 mm**



Coloris RAL 5003 FT - Dimensions maxi entre poteaux :  
2000 mm si hauteur < 1200 mm, 1500 mm si hauteur > 1200 mm

## . Legacy CL CT 21

Remplissage horizontal **290 x 20 mm**

Poteaux mortaisés **80 x 80 mm**  
traverses **95 x 35 mm**  
ou poteaux rainurés **70 x 70 mm**  
U **25 x 25 mm** périphérique

Forme droite uniquement



Poteau 70 x 70 mm rainuré

+ Existe en LEGACY XL  
Traverses de 110 x 42 mm



Coloris RAL 3004 FT - Dimensions maxi entre poteaux : 2000 mm

## . Andorra CL CT 20

Traverses **95 x 35 mm**

Trame > **1000 mm**  
Profil central **50 mm**

Remplissage persienné horizontal sans  
ajours direct **100 x 8 mm**

Poteaux mortaisés **80 x 80 mm**

Forme droite uniquement

+ Existe en ANDORRA XL  
Traverses de 110 x 42 mm





Coloris RAL 7037 FT - Dimensions maxi entre poteaux :  
2000 mm si hauteur < 1200 mm, 1500 mm si hauteur > 1200 mm

## . Marengo CL CT 33

Remplissage horizontal **200 x 20 mm**

Poteaux mortaisés **80 x 80 mm**  
traverses **95 x 35 mm**  
ou poteaux rainurés **70 x 70 mm**  
U **25 x 25 mm** périphérique

Forme droite uniquement



Poteau 70 x 70 mm rainuré

+ Existe en MARENGO XL  
Traverses de 110 x 42 mm



Coloris RAL 1015 - Dimensions maxi entre poteaux : 1500 mm

## . Granite CL CT 23

Traverses **40 x 40 mm**

Remplissage vertical **130 x 20 mm**

Poteaux mortaisés **80 x 80 mm**

Forme droite uniquement

# Gamme Pavillon Aluminium

## Les personnalisables



Coloris Mars 2525 - Dimensions maxi entre poteaux :  
2000 mm si hauteur < 1400 mm, 1360 mm si hauteur > 1400 mm

### . Cétus CL CT 34

Remplissage tôle décorative 3 plis

Poteaux rainuré **70 x 70 mm** par défaut  
ou poteaux lisses **80 x 80 mm**

Forme droite uniquement

*Retrouvez tous nos motifs tôle en page 17.*



Coloris RAL 7035 - poteaux 70 x 70 mm avec cache-platine  
Dimensions maxi entre poteaux : 2000 mm



Poteau  
80 x 80 mm  
mortaisé

### . Several CL CT 27

Remplissage tôle décorative (par défaut)

Poteaux mortaisés **80 x 80 mm**  
traverses hautes et basses **95 x 35 mm**  
ou poteaux rainurés **70 x 70 mm**  
U **25 x 25 mm** périphérique

Forme droite uniquement

**+ Existe en SEVERAL XL**  
Traverses de **110 x 42 mm**



Coloris RAL 8019 FT - Dimensions maxi entre poteaux : 2000 mm



Coloris RAL 7016 FT



Coloris RAL 7016 FT - Dimensions maxi entre poteaux :  
2000 mm si hauteur < 1200 mm, 1500 mm si hauteur > 1200 mm

À coordonner  
avec les portails  
Planet ou Odalisque  
voir p.39

## . Cilice CL CT 15

Traverse haute et basse **95 x 35 mm**

Remplissage horizontal **130 x 20 mm**  
en standard ou **200 x 20 mm**  
ou **290 x 20 mm** en option

Barreaudage horizontal **80 x 20 mm**  
ou tôle décorative

Poteaux mortaisés **80 x 80 mm**

Forme droite uniquement

**+ Existe en CILICE XL**  
Traverses de **110 x 42 mm**

**7**  
configurations  
tôle



Poteau  
70 x 70 mm  
rainuré

## . Arobase CL CT 18

Remplissage par lames horizontales  
**130 x 20 mm** en standard ou **200 x 20 mm**  
ou **290 x 20 mm** en option  
et profils **20 x 20 mm** gris Silver  
(par défaut)

Poteaux mortaisés **80 x 80 mm**  
traverses hautes et basses **95 x 35 mm**

Poteaux rainurés **70 x 70 mm**  
U **25 x 25 mm** périphérique

Forme droite uniquement

**+ Existe en AROBASE XL**  
Traverses de **110 x 42 mm**



# Gamme Pavillon Aluminium

## Le concept Menzao

**Pose simplifiée**  
grâce aux poteaux rainurés

**3**  
hauteurs de lames

**12**  
configurations



Coloris RAL 5003 FT - Dimensions maxi entre poteaux :  
2000 mm si hauteur < 1209 mm, 1500 mm si hauteur > 1209 mm

### . Menzao 130 A CL CT 31 A

Remplissage par lames horizontales **130 x 20 mm**

Clip de finition poteau

Poteaux rainurés **70 x 70 mm**

Forme droite uniquement



Coloris RAL 7006 FT - Tôle décorative Hylas RAL 7006 FT

**34**

modèles  
de tôles  
voir p.17

## . Menzao 130 B

CL CT 31 B

Remplissage par lames horizontales  
**130 x 20 mm**

Tôle décorative **de 250 mm**

Hauteur en fonction  
du nombre de lames



Coloris RAL 9016

## . Menzao 130 C

CL CT 31 C

Remplissage par lames horizontales  
**130 x 20 mm**

Profil intercalaire **de 20 mm**  
gris Silver (par défaut) ou RAL standard

Hauteur en fonction  
du nombre de lames



Coloris RAL 7016 FT - Tôle décorative Hylas RAL 9016

**34**

modèles  
de tôles  
voir p.17

## . Menzao 130 D

CL CT 31 D

Remplissage par lames horizontales  
**130 x 20 mm**

Profil intercalaire **de 20 mm**  
gris Silver (par défaut) ou RAL standard

Tôle décorative **de 250 mm**

Hauteur en fonction  
du nombre de lames



Coloris RAL 7016 FT - Dimensions maxi entre poteaux :  
2000 mm si hauteur < 1239 mm, 1500 mm si hauteur > 1239 mm

## . Menzao 200 A CL CT 32 A

Remplissage par lames horizontales  
**200 x 20 mm**

Hauteur en fonction  
du nombre de lames

Clip de finition poteaux

Poteaux rainurés **70 x 70 mm**

Forme droite uniquement



Coloris RAL 9016 - Tôle décorative Hylas RAL 9006 FT

**34**

modèles  
de tôles  
voir p.17

## . Menzao 200 B CL CT 32 B

Remplissage par lames horizontales  
**200 x 20 mm**

Tôle décorative **de 250 mm**

Hauteur en fonction  
du nombre de lames

Clip de finition

Forme droite uniquement





Coloris RAL 5003 FT

### . Menzao 200 C CL CT 32 C

Remplissage par lames horizontales **200 x 20 mm**

Profil intercalaire **de 20 mm** gris Silver (par défaut) ou RAL standard

Clip de finition

Forme droite uniquement



Coloris RAL 7009 FT - Tôle décorative Hylas RAL 7022 FT  
- Profil intercalaire RAL 7022 FT

**34**

modèles  
de tôles  
voir p.17

### . Menzao 200 D CL CT 32 D

Remplissage par lames horizontales **200 x 20 mm**

Profil intercalaire **de 20 mm** gris Silver (par défaut) ou RAL standard

Tôle décorative **de 250 mm**

Forme droite uniquement



Coloris RAL 7037 FT présentée avec cache-platine  
Dimensions maxi entre poteaux :  
1200 mm si hauteur < 1199 mm, 1500 mm si hauteur > 1199 mm

## . Menzao 290 A CL CT 30 A

Remplissage par lames horizontales **290 x 20 mm**

Clip de finition poteau

Poteaux rainurés **70 x 70 mm**

Forme droite uniquement



Cache-platine  
pour poteaux 70 x 70 mm  
ou 80 x 80 mm





Coloris RAL 5003 FT - Tôle décorative Hylas RAL 5003 FT

**34**

modèles  
de tôles  
voir p.17

### . Menzao 290 B CL CT 30 B

Remplissage par lames horizontales  
**290 x 20 mm**

Tôle décorative **de 250 mm**

Hauteur en fonction  
du nombre de lames

Forme droite uniquement



Coloris RAL 9005 FT

### . Menzao 290 C CL CT 30 C

Remplissage par lames horizontales  
**290 x 20 mm**

Profil intercalaire **de 20 mm**  
gris Silver (par défaut) ou RAL standard

Hauteur en fonction  
du nombre de lames

Forme droite uniquement



Coloris RAL 7039 FT - Tôle décorative Hylas RAL 7039 FT  
- Profil intercalaire RAL 9006 FT

**34**

modèles  
de tôles  
voir p.17

### . Menzao 290 D CL CT 30 D

Remplissage par lames horizontales  
**290 x 20 mm**

Tôle décorative **de 250 mm**

Profil intercalaire **de 20 mm**  
gris Silver (par défaut) ou RAL standard

Clip de finition poteau

Hauteur en fonction  
du nombre de lames

Forme droite uniquement



# Gamme Résidence Aluminium

## Le design contemporain



Coloris RAL 7016 FT - Dimensions maxi entre poteaux : 2000 mm

### . Anténor CL CT 29

Traverse **40 x 40 mm**

Barreaudage vertical en applique  
par tubes **Ø 20**  
+ embouts composite noir

Poteaux mortaisés **80 x 80 mm**



Coloris RAL 9005 FT - Dimensions maxi entre poteaux : 2000 mm

### . Biancka A CL CT 28 A

Traverse basse **110 x 42 mm**

Traverse applique **80 x 20 mm**

Remplissage tôle décorative  
avec découpe laser

Poteaux mortaisés **80 x 80 mm**



**2<sup>e</sup> version**  
Biancka B CL CT 28 B

# Gamme Résidence Aluminium

## Le design classique



Coloris RAL 7016 FT - anneaux haut et bas  
Dimensions maxi entre poteaux : 1500 mm pour poteaux 60 x 40 mm, 2000 mm pour poteaux 80 x 80 mm



*Tôle droite festonnée demie ou toute hauteur, en option.*

### . Karel CL CS 04

Profils et traverses section **40 x 40 mm x 2**

Barreaudage tubes **Ø 20** et anneaux\* **Ø 100 mm**

\*Sauf Coyne CL CS 01

Poteaux mortaisés **60 x 40 mm** ou **80 x 80 mm**



Coloris RAL 8019 FT - sans anneaux

### . Coyne CL CS 01



Coloris RAL 5003 FT - anneaux bas

### . Flamsteed CL CS 02



Coloris RAL 3004 FT - anneaux haut

### . Fowler CL CS 03



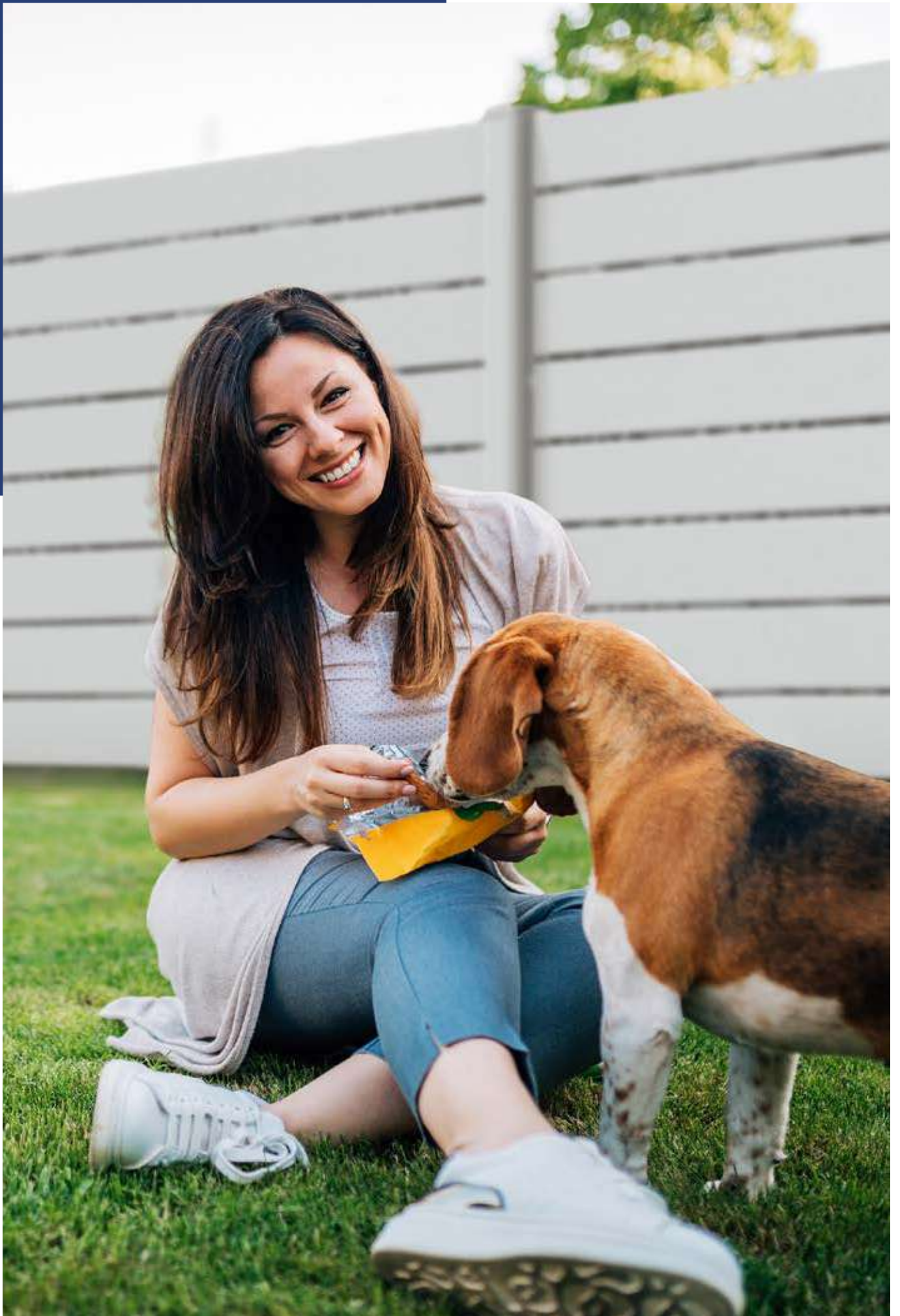



# CLÔTURES PVC



Bien définir  
votre projet  
p. 14

## Gamme Pavillon

LES AJOURÉES

**118**



LES TROMPE L'OEIL  
LES PLEINES

**123**



## Gamme Résidence

LES AJOURÉES  
LES PLEINES

**128**



Nuancier  
p.16

Les accessoires .....p.140

# Clôtures PVC



Forti CL 11 - coloris 5003 FT

**10 ANS**  
**GARANTIE**

FABRICATION  
& LAQUAGE  
LIQUIDE PVC

**7 ANS**  
**GARANTIE**

PVC PLAXÉ



*Pratique, esthétique et économique, DC propose une gamme de clôture PVC adaptée à votre budget. Faciles d'entretien, nos clôtures PVC résisteront à toutes les intempéries. Fabriquées dans nos ateliers, nous avons développé une gamme PVC faites pour durer dans le temps.*



## Esthétique

*Contemporain  
Personnalisable*



## En PVC

*Durable et léger*



## Étanchéité

*Insensible  
aux intempéries*

**7**

**COLORIS  
AU CHOIX**  
(voir p.16)

Parce que chacun mérite d'aménager son extérieur, selon ses goûts, ses envies et son budget,

**nous vous proposons 2 niveaux de gamme :**

## Gamme Pavillon

**Rapport qualité prix**

## Gamme Résidence

**Finitions haut de gamme**



# Gamme Pavillon PVC

## Les ajourés

Nouveauté  
**20  
23**

**10** ANS  
GARANTIE

FABRICATION  
& LAQUAGE  
LIQUIDE PVC

**7** ANS  
GARANTIE

PVC PLAXÉ



Coloris 7035 FT - Dimensions maxi entre poteaux : 1500 mm en PVC blanc, 1200 mm en 7 coloris PVC laqués

### . Alkes CL 22

PVC Blanc ou 7 coloris PVC laqués

Barreaudage horizontal par lames PVC **160 x 28 mm**  
espacées de **10 mm** à l'aide d'entretoises

Poteaux rainurés **96 x 96 mm**

Forme droite uniquement

3004  
FT

5003  
FT

6021  
FT

5024  
FT

7016  
FT

1015  
FT

7035  
FT



**+7**  
COLORIS  
PVC LAQUÉS



Coloris blanc - Dimensions maxi entre poteaux : 1500 mm en PVC blanc, 1200 mm en plaxé chêne doré



## . Collinder B CL 08 B

PVC Blanc ou plaxé chêne doré

Barreaudage vertical par lames PVC  
**100 x 20 mm**

Traverses hautes et basses mortaisées  
**120 x 28 mm**

Poteaux mortaisés **80 x 80 mm,**  
**96 x 96 mm** ou **120 x 120 mm**

Forme droite uniquement



Coloris blanc - Dimensions maxi entre poteaux : 1500 mm en PVC blanc, 1200 mm en plaxé chêne doré



## . Collinder D CL 08 D

PVC Blanc ou plaxé chêne doré

Barreaudage vertical par lames PVC  
**70 x 20 mm**

Traverses hautes et basses mortaisées  
**120 x 28 mm**

Poteaux mortaisés **80 x 80 mm,**  
**96 x 96 mm** ou **120 x 120 mm**

Forme droite uniquement



Coloris blanc - Dimensions maxi entre poteaux : 1800 mm en PVC blanc, 1200 mm en plaxé chêne doré



Lisses losangées



Lisses carrées

## . Cléomède CL 07

PVC Blanc ou plaxé chêne doré

Lisses losangées ou carrées  
80 x 80 mm

Poteaux 120 x 120 mm

Pour les lisses losangées,  
poteaux à sceller uniquement

Forme droite uniquement



Coloris 5003 FT - Dimensions maxi entre poteaux : 1500 mm en PVC blanc, 1200 mm en plaxé chêne doré ou 7 coloris PVC laqués

## . Forti CL 11

PVC Blanc ou plaxé chêne doré  
ou 7 coloris PVC laqués

Lisses horizontales 120 x 28 mm

Poteaux 80 x 80 mm,  
96 x 96 mm  
ou 120 x 120 mm

Forme droite uniquement

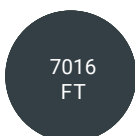
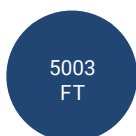





Coloris blanc - Dimensions maxi entre poteaux : 1500 mm en PVC blanc, 1200 mm en plaxé chêne doré



### . Fontana B CL 10 B

PVC Blanc ou plaxé chêne doré

Barreaudage vertical par lames PVC  
100 x 20 mm

Traverses hautes et basses avec moulures  
120 x 28 mm

Poteaux mortaisés 80 x 80 mm  
ou 120 x 120 mm

Forme droite uniquement



Coloris plaxé chêne doré - Dimensions maxi entre poteaux : 1500 mm en PVC blanc, 1200 mm en plaxé chêne doré



### . Fontana D CL 10 D

PVC Blanc ou plaxé chêne doré

Barreaudage vertical par lames PVC  
70 x 20 mm

Traverses hautes et basses avec moulures  
120 x 28 mm

Poteaux mortaisés 80 x 80 mm  
ou 120 x 120 mm

Forme droite uniquement

# Gamme Pavillon PVC

## Les persiennés et pleins

Nouveauté  
**20  
23**

**10** ANS  
GARANTIE

FABRICATION  
& LAQUAGE  
LIQUIDE PVC

**7** ANS  
GARANTIE

PVC PLAXÉ



Dimensions maxi entre poteaux : 1500 mm si hauteur < 1500 mm en PVC blanc, 1200 mm si hauteur > 1500 mm en PVC blanc, 1200 mm en plaxé

### . Samos D CL 17 D

PVC Blanc ou plaxé chêne doré ou 7016 FT  
ou bi-coloration avec remplissage Quercia

Remplissage panneau PVC 150 x 24 mm

Poteaux cloisonnés avec collerette basse RAL 7016  
96 x 96 mm

Forme droite uniquement



*Le Quercia  
Un plaxé ton bois mat texturé  
donnant l'illusion d'un remplissage  
en bois, sans les contraintes  
d'entretien du bois naturel.*



Coloris 7016 FT - Dimensions maxi entre poteaux : 1500 mm en PVC blanc, 1200 mm en plaxé chêne doré ou 7016 FT ou 7 coloris PVC laqués

## . Théon CL 20

PVC Blanc ou plaxé chêne doré ou 7016 FT ou 7 coloris PVC laqués

Barreaudage horizontal par lames PVC 130 x 28 mm

Poteaux 96 x 96 mm

Hauteur de 550 à 1460 mm (4 à 11 lames)

Forme droite uniquement

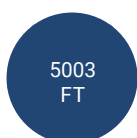
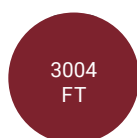





Coloris 6021 FT - Dimensions maxi entre poteaux : 1500 mm en PVC blanc, 1200 mm en plaxé chêne doré ou 7 coloris PVC laqués

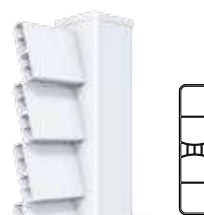

### . Furata A CL 13 A

PVC Blanc ou plaxé chêne doré  
ou 7 coloris PVC laqués

Barreadage horizontal par lames PVC

Lisses 120 x 28 mm

Poteaux 120 x 120 mm

Forme droite uniquement

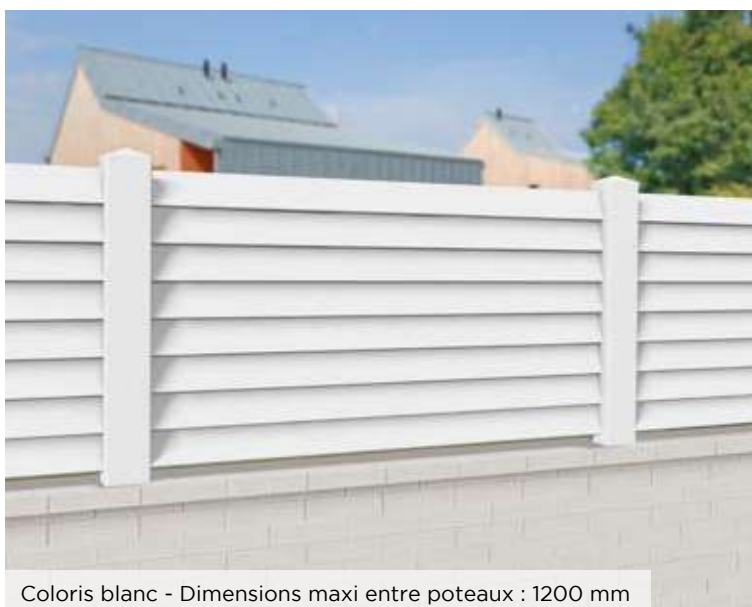

Coloris blanc - Dimensions maxi entre poteaux : 1200 mm



### . Furata B CL 13 B

PVC Blanc ou plaxé chêne doré

Barreadage horizontal par lames PVC

Lisses 100 x 20 mm

Poteaux 80 x 80 mm ou 120 x 120 mm

Forme droite uniquement



Coloris plaxé chêne doré - Dimensions maxi entre poteaux : 1500 mm en PVC blanc, 1200 mm en plaxé chêne doré



### . Furata C CL 13 C

PVC Blanc ou plaxé chêne doré

Barreadage horizontal par lames PVC

Lisses 130 x 35 mm hélice

Poteaux 80 x 80 mm ou 120 x 120 mm

Forme droite uniquement



Coloris blanc - Dimensions maxi entre poteaux : 1500 mm en PVC blanc, 1200 mm en plaxé chêne doré



### . Milan CL 16

PVC Blanc ou plaxé chêne doré

Lisses 120 x 28 mm

Poteaux 120 x 120 mm

Forme droite uniquement



Coloris blanc - Dimensions maxi entre poteaux : 1500 mm en PVC blanc, 1200 mm en plaxé chêne doré



### . Euxode CL 09

PVC Blanc ou plaxé chêne doré

Remplissage vertical 300 x 24 mm, pas de 50 mm

Poteaux 80 x 80 mm ou 120 x 120 mm mortaisés

Forme droite uniquement



Coloris blanc - Dimensions maxi entre poteaux : 1500 mm si hauteur < 1500 mm en PVC blanc, 1200 mm si hauteur > 1500 mm en PVC blanc, 1200 mm en plaxé chêne doré



### . Cicco CL 21

PVC Blanc ou plaxé chêne doré

Lisses 100 x 20 mm

Plat alu laqué centré 20 x 5 mm

Poteaux 96 x 96 mm

Forme droite uniquement

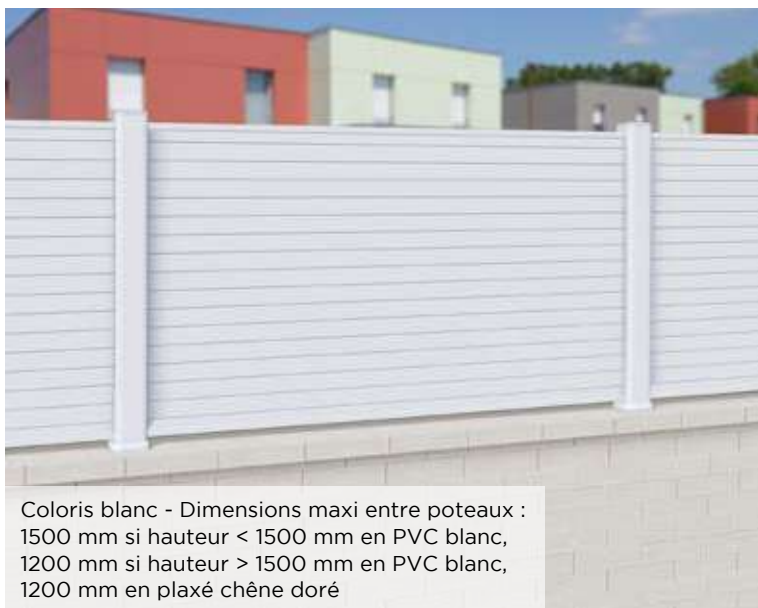

Coloris blanc - Dimensions maxi entre poteaux :  
1500 mm si hauteur < 1500 mm en PVC blanc,  
1200 mm si hauteur > 1500 mm en PVC blanc,  
1200 mm en plaxé chêne doré

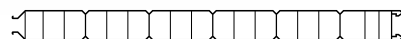

## . Samos A CL 17 A

**PVC Blanc ou plaxé chêne doré**

Remplissage panneau PVC  
**300 x 24 mm,**  
pas de **50 mm**

Finition grain d'orge rainuré horizontal

Poteaux **96 x 96 mm**

Forme droite uniquement



Coloris blanc - Dimensions maxi entre poteaux :  
1500 mm si hauteur < 1500 mm en PVC blanc,  
1200 mm si hauteur > 1500 mm en PVC blanc,  
1200 mm en plaxé chêne doré



## . Samos B CL 17 B

**PVC Blanc ou plaxé chêne doré**

Remplissage panneau PVC  
**300 x 24 mm,** pas de **50 mm**

Finition mouchette rainurée horizontale

Poteaux **96 x 96 mm**

Forme droite uniquement



Coloris 7016 FT - Dimensions maxi entre poteaux :  
1500 mm si hauteur < 1500 mm en PVC blanc,  
1200 mm si hauteur > 1500 mm en PVC blanc,  
1200 mm en plaxé chêne doré

## . Samos D CL 17 D

**PVC Blanc ou plaxé chêne doré**  
ou **7016 FT**

Remplissage panneau PVC **150 x 24 mm**

Poteaux cloisonnés avec collerette basse  
**96 x 96 mm**

Forme droite uniquement





## . Bliss Parvue

Coloris Blanc

Remplissage panneau PVC  
300 x 24 mm, pas de 50 mm

Hublot en option  
Rond Ø 310 mm  
Carré 300 x 300 mm  
Triangle 400 x 400 mm

Finition grain d'orge rainuré  
à l'horizontal

Poteaux cloisonnés 96 x 96 mm

Hauteur de 1500 à 2100 mm

Dimensions max entre poteaux :  
1500 mm si hauteur < 1500 mm (blanc)  
1200 mm si hauteur > 1500 mm (blanc)

## Ajoutez un hublot

### 1. DE QUELLE FORME AVEZ-VOUS BESOIN ?



. Rond, losange  
ou triangle.

### 2. QUEL COLORIS POUR LE CONTOUR ?

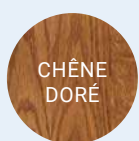

Les techniques de l'imprimerie ne permettent pas de restituer très exactement la couleur réelle.  
Coloris non contractuels. Vérifier le coloris choisi sur un nuancier RAL.

# Gamme Résidence PVC

## Cadre inox gainé

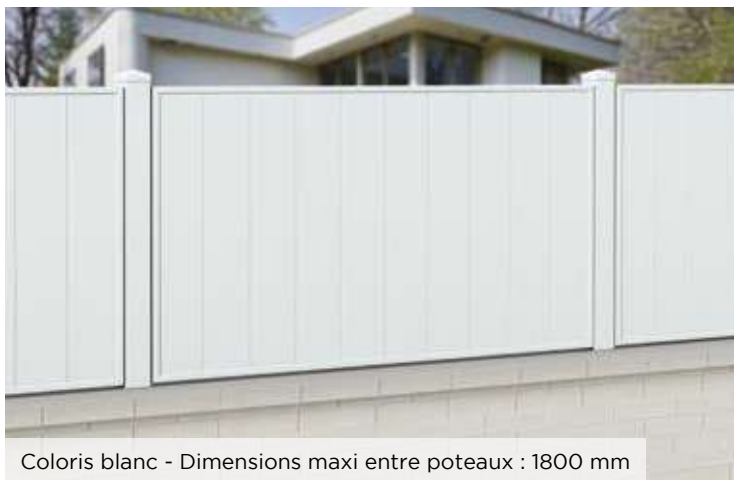

Coloris blanc - Dimensions maxi entre poteaux : 1800 mm

Forme standard  Formes disponibles (avec plus value)

**10** ANS  
GARANTIE

FABRICATION  
& LAQUAGE  
LIQUIDE PVC

**7** ANS  
GARANTIE

PVC PLAXÉ

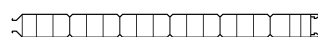

### . Cassini CL 06

Remplissage panneau PVC rainuré  
**150 x 24 mm** finition grain d'orge  
**300 x 24 mm**, pas de **50 mm**

Traverses inox gainées

U de finition

Poteaux mortaisés **80 x 80 mm**  
ou **120 x 120 mm**

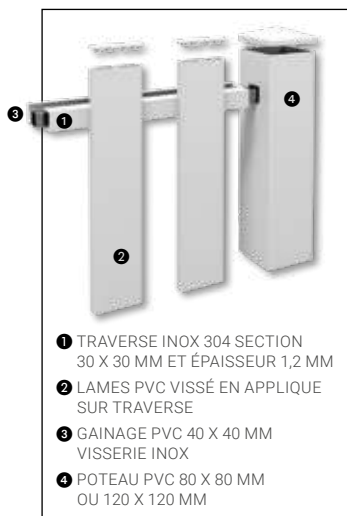

- 1 TRAVERSE INOX 304 SECTION 30 X 30 MM ET ÉPAISSEUR 1,2 MM
- 2 LAMES PVC VISSÉ EN APPLIQUE SUR TRAVERSE
- 3 GAINAGE PVC 40 X 40 MM VISSERIE INOX
- 4 POTEAU PVC 80 X 80 MM OU 120 X 120 MM



Coloris 1015 FT - Dimensions maxi entre poteaux : 1800 mm

Forme standard  Formes disponibles (avec plus value)



### . Agrippa CL 02

Barreaudage vertical par lames  
PVC **120 x 28 mm**

Traverses inox gainées et embout plat

Poteaux mortaisés **80 x 80 mm**  
ou **120 x 120 mm**

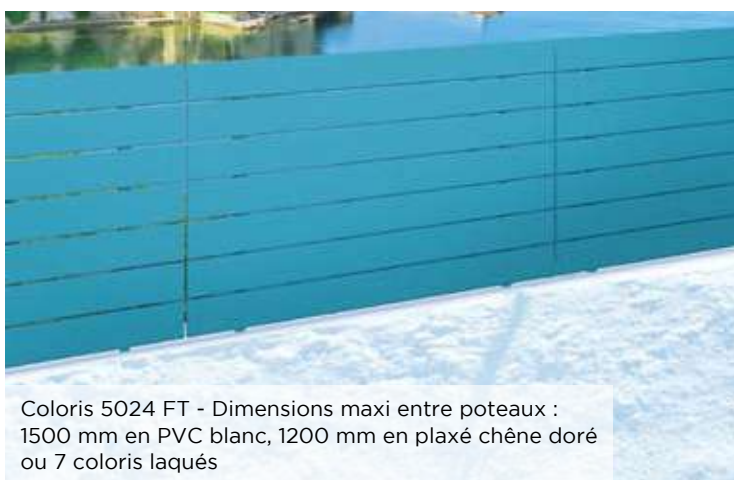

Coloris 5024 FT - Dimensions maxi entre poteaux : 1500 mm en PVC blanc, 1200 mm en plaxé chêne doré ou 7 coloris laqués

### . Gersonide CL 15

Lisses horizontales rectangle **120 x 28 mm**  
ou **160 x 28 mm** (en option)

Poteaux inox **30 x 30 mm** gainés de PVC  
**40 x 40 mm**

Forme droite uniquement



Intérieur



Coloris blanc - Dimensions maxi entre poteaux : 1800 mm



### . Bickel D CL 03 D

Barreaudage vertical par lames PVC  
100 x 28 mm

Traverses inox gainées et embout plat

Poteaux mortaisés 80 x 80 mm,  
85 x 85 mm ou 120 x 120 mm

Forme standard



Formes disponibles (avec plus value)



Coloris 3004 FT - Dimensions maxi entre poteaux : 1800 mm



### . Bickel E CL 03 E

Barreaudage vertical par lames PVC  
80 x 28 mm

Traverses inox gainées et embout plat

Poteaux mortaisés 80 x 80 mm,  
85 x 85 mm ou 120 x 120 mm

Forme standard



Formes disponibles (avec plus value)





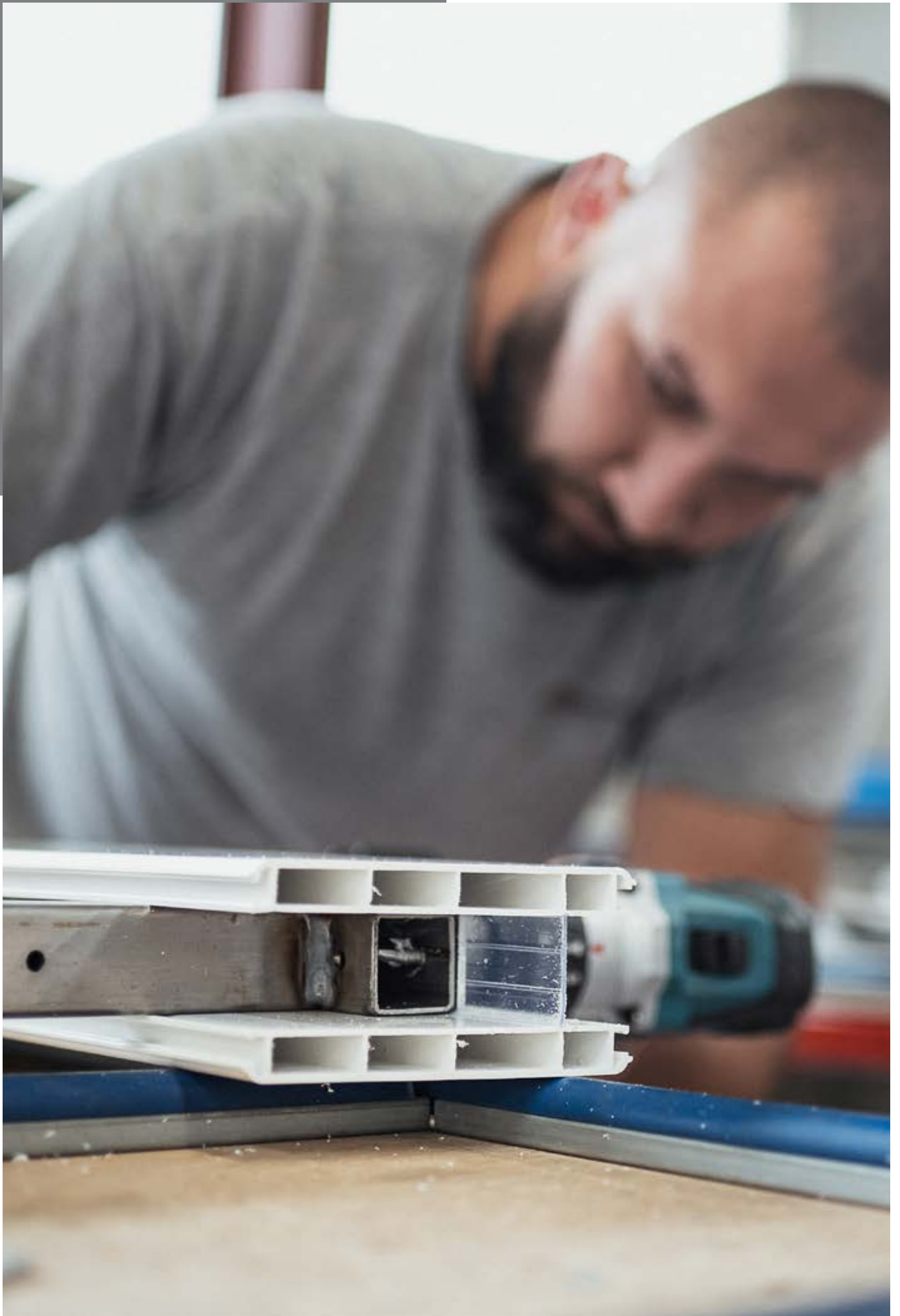

# CAHIER TECHNIQUE

**LES CONCEPTS  
D'OUVERTURE**

**132**



**LES MOTORISATIONS**

**138**



**LES ACCESSOIRES**

**140**



Détails techniques et poteaux Aluminium ..... p.142

Détails techniques et poteaux PVC ..... p.144

# Les concepts d'ouverture

## Les vantaux inégaux battants

Possibilité de s'adapter à une configuration particulière en proposant 2 vantaux de taille inégale.

Exclusivement sur les formes droites, biais et en pointe, selon modèle.

Largeur maxi du grand vantail :

- 2000 mm pour la gamme Pavillon
- 2500 mm pour la gamme Pavillon XL et Résidence

Le petit vantail peut remplacer un portillon.



## Régulateur de pente

Le système de gonds régulateurs peut être la solution à privilégier lorsque l'on est sur un terrain en pente. Sur portail, portillon, manuel ou motorisé, des solutions sont possibles.

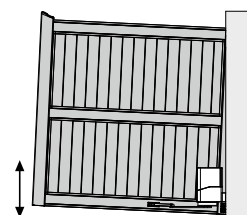





## Concept Oppos'home

Notre nouveau concept Oppos'Home permet d'obtenir un refoulement réduit du portail et un meilleur confort d'utilisation.



Découvrez  
notre concept en vidéo  
en scannant le QR Code

Deux exemples de concept Oppos'Home en manuel et motorisé sur le modèle THELUS.



Oppos'Home manuel



Oppos'Home motorisé DEA



Rail inox  
+ Butée  
+ Roulette pour portail coulissant  
composée de :  
• chape alu (couleur portail)  
• galet inox



Butée



Jonction



Serrure de coulissant avec  
pièce de réception et gâche



Support de guidage  
① Parfaite finition du « U » de guidage  
② Support de guidage DC

# Les concepts d'ouverture

## Coulissants Aluminium



Imitation 1 vantail :  
Vue extérieure



Imitation 1 vantail :  
Vue intérieure



Option Aspect 2 vantaux :  
Vue extérieure



Option Aspect 2 vantaux :  
Vue intérieure

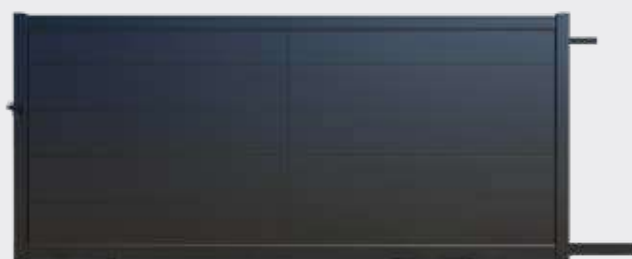

Monovantail avec raidisseur

**Modèle Thélus. Informations p.33**



- Rail inox  
+ Butée  
+ Roulette pour portail coulissant  
composée de :
- chape alu (couleur portail)
  - galet inox



- Support de guidage
- ① Parfaite finition du « U » de guidage
  - ② Support de guidage DC



Intérieur



Extérieur

Serrure de coulissant avec profil de  
réception et gâche  
En option sur gamme Résidence classique et  
exception sur autres gammes

## Coulissants PVC

Tous nos modèles des gammes Pavillon et Résidence sont réalisables en coulissant (excepté cadre alu vissé apparent).

### Gamme basic

Un exemple de coulissant sur le modèle CAÏUS.



*Imitation 1  
Vue intérieure*



*Imitation 2  
Vue extérieure*



Rail inox  
+ Butée  
+ Roulette pour portail coulissant  
composée de :  
• chape alu (couleur portail)  
• galet inox  
+ Crémaillère en nylon armé pour  
motorisation



Support de guidage en alu laqué blanc  
(sauf cadre gainé)



Pièce de réception en alu laqué blanc



Serrure de coulissant intégrée



# Les concepts d'ouverture

## Autoportant Aluminium

En cas de sol irrégulier, l'installation est facilitée.  
Largeur maximum de **4000 mm**.



Poutre-rail  
en aluminium  
**sans entretien**

### Une installation facile et économique

Le profilé en aluminium de haute qualité garantit une **résistance absolue à la corrosion** et ne pèse que le tiers du poids des profilés en acier classiques.

Le système de rouleaux massif, avec de grands rouleaux en polyamide à roulements à billes, garantit **un fonctionnement silencieux et fiable**.



Support de guidage



Réception basse



Réception haute

Uniquement pour  
la gamme Pavillon  
alu contemporain  
à partir de la p.22

## Coulissant télescopique Aluminium

Pour résoudre le problème de refoulement réduit, le système télescopique est disponible sur la gamme Pavillon aluminium contemporain pour des portails en forme droite allant jusqu'à **5000 x 1800 mm** en manuel et motorisé.

Nouveauté  
**20  
23**

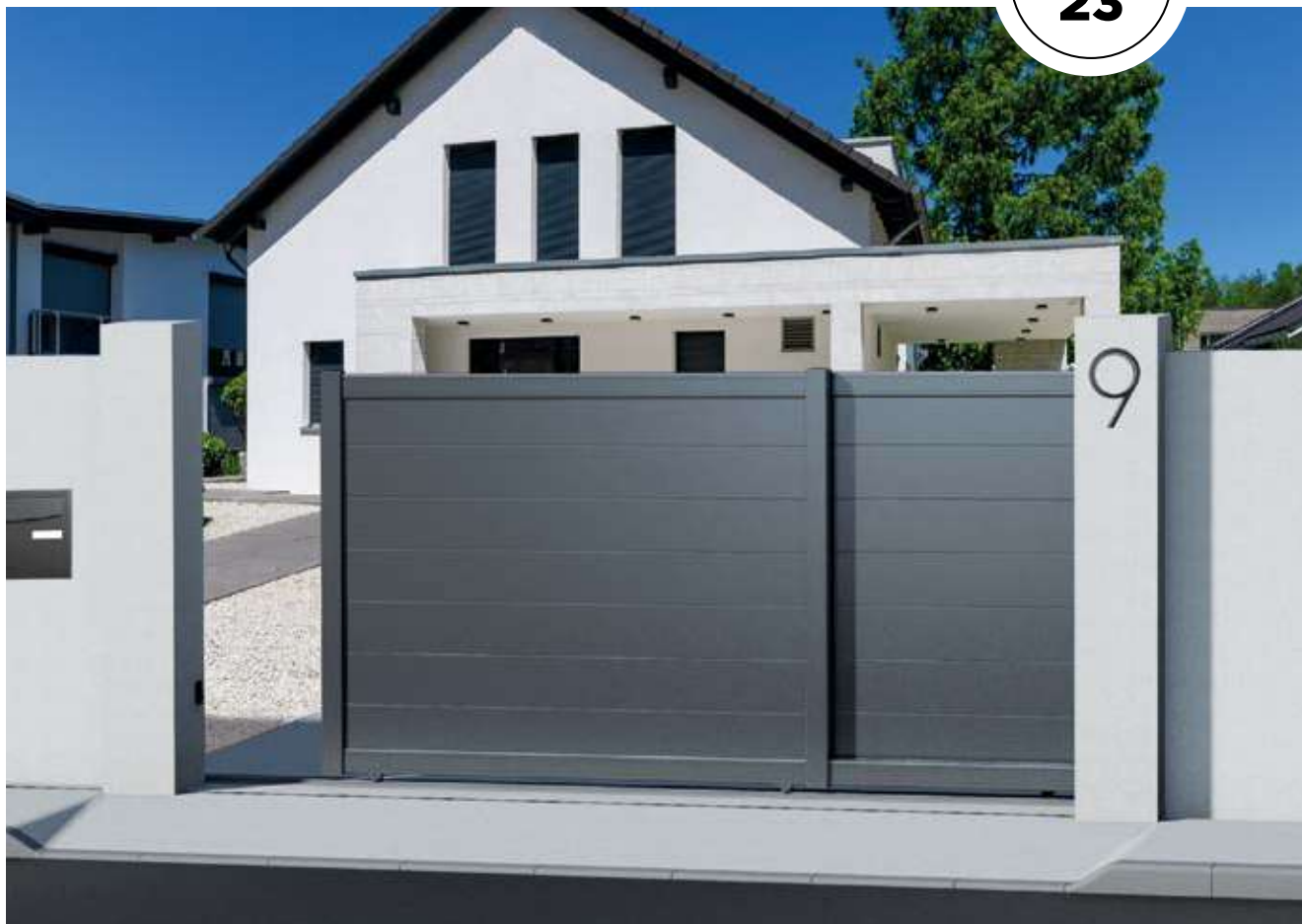

Les concepts d'ouverture



**MOTRISABLE**  
(voir p.142)

### S'adapte à tous les modèles Pavillon Aluminium Contemporain

Disponible dans tous les coloris alu, vous aurez le choix de la personnalisation.

- + Pour des espaces contraints
- + Uniquement en forme droite

**DIMENSIONS MAXIMALES > 5000 x 1800 mm**

# Les motorisations

Facilitez-vous l'accès et la gestion de votre portail avec notre gamme de motorisation.

Vous avez l'assurance de trouver la solution adaptée à vos besoins. Nous proposons des systèmes de motorisation fiables et de qualité.



Acheter le portail et sa motorisation vous permettent d'être conforme aux exigences des normes CE (EN 13241-1).

**5 ANS\***  
**GARANTIE**

**PIÈCES  
MAIN-D'ŒUVRE  
DÉPLACEMENT**

\*Sur la motorisation sauf accessoires (voir contrat de garantie sur notre site web ou notre tarif).



## . Bach

Pour portails battants n'excédant pas 5000 mm entre piliers (écoinçon 0)

Moteur enterré

Non disponible sur la gamme Pavillon et Cadre ALU vissé apparent.



## . Beethoven

Pour portails battants n'excédant pas 5000 mm entre piliers (écoinçon mini 600 mm)

Armoire de commande **indépendante**



## . Berlioz

Pour portails battants n'excédant pas 4000 mm entre piliers (écoinçon mini 400 mm)

Armoire de commande **intégrée au moteur** avec encodeur (fin de course mécanique disponible)

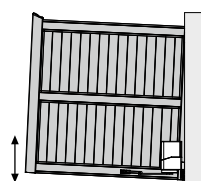

**OPTION**  
régulateur de pente  
10 % maximum





**. Ravel**

Pour portails coulissants pesant jusqu'à 600 kg

Armoire de commande intégrée au moteur

**KIT STANDARD**



Émetteurs 4 canaux

+



Photocellules

+



Feu clignotant

+



Armoire de commande



Digicodes filaire ou radio



Contacteurs à clés (possible en saillie ou encastré)



Module Netlink : paramétrage DEA Bluetooth



Récepteur modulaire : permet la commande d'autres motorisations (porte de garage...)



**. Invisio**

Pour portails battants dont la largeur d'un vantail n'excède pas 2500 mm

Motorisation invisible intégrée dans les montants

Adaptable à tous types d'ouverture : 90°, 180°, en pente, en extérieure, asymétrique

Conçue pour un usage résidentiel

**KIT STANDARD**



2 batteries de secours

+



Armoire de commande CBX 3S io & 2 télécommandes KEYGO io 4 canaux

+



1 paire de photocellules 180°

+



Un feu clignotant orange

# Les accessoires

## Les visiophones



**urmet**  
Interphone main libre



**urmet**  
Interphone  
Note2 Wifi

*Transfert d'appel  
Smartphone intégré  
au moniteur*

*Contrôle des accès avec le  
lecteur de badges intégré  
5 clés de proximité  
+ 2 puces discrètes incluses*



**10 ANS\***  
**GARANTIE**  
& INSTALLATION  
PAR UN PRO

EN OPTION  
pour tous les kits GATES



Platine de rue supplémentaire caméra 170° :  
Visualisez et contrôlez à distance l'ouverture  
et la fermeture de votre portail ou portillon



### . Kit portier vidéo résidentiel Mini Zen

Faible encombrement de  
l'écran 4,3 pouces HD

Platine de rue étroite  
60 x 160 x 31 mm

#### KIT STANDARD



Moniteur  
MINI ZEN



Platine de  
rue étroite  
aluminium



Alimentation

#### EN OPTION



SMARTYBOX IP  
Option mémoire et renvoi d'appel vidéo  
sur 10 smartphones compatibles :  
Iphone et Android.  
Ouverture à distance.



### . Kit portier vidéo résidentiel Mini Crystalia

Faible encombrement de  
l'écran 4,3 pouces HD

Connexion smartphone

Mémoire d'images

Clavier à codes intégré

#### KIT STANDARD



Moniteur  
MINI CRYSTALIA



Platine de  
rue  
inox



Alimentation



SMARTYBOX  
IP



### . Kit portier vidéo résidentiel Crystalia

Écran tactile 7 pouces HD

Connexion smartphone

Mémoire d'images

Clavier à codes intégré

Caméra grand angle 170°

#### KIT STANDARD



Moniteur  
CRYSTALIA



Platine de  
rue  
inox



Alimentation



SMARTYBOX  
IP

\*Vous bénéficiez d'une garantie de 10 ans en activant celle-ci dans les 30 jours de la pose maximum.

Pour activer votre garantie Zen, il suffit de remplir le formulaire sur le site internet Gates. Voir CGV Gates France disponibles sur [www.gates-france.fr](http://www.gates-france.fr)

# Battants Aluminium et PVC



Dotation du portail en standard

## ① Fixations hautes



Gond 51 caréné



Gond universel réglable à visser



Gond laqué à sceller avec cache

## ② Fixations basses



Crapaudine à visser



Gond universel réglable à visser



Gond laqué à sceller

## ③ Serrure



Serrure inox encastrée.  
Laquage identique portail.  
Poignée aluminium laqué RAL portail.  
Sauf cadre gainé et cadre apparent PVC : serrure en applique et poignée PVC noir.

## ④ Sabot



## ⑤ Arrêts 2 vantaux



## ⑥ Cache jeu



GAMME PAVILLON ALU  
Joint EPDM  
Non disponible en PVC

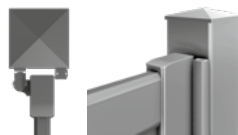

GAMME RÉSIDENCE  
Profil alu laqué  
En option sur PVC



# Détails techniques aluminium

## Contemporain

### GAMME PAVILLON ALU Cadre mécanique

Dimensions max : 4000 L x 1800 HT



### VERSION PAVILLON XL

Battant :  
Dimensions max : 5000 L x 2000 HT

Coulissant :  
Dimensions max : 6000 L x 1600 HT



### GAMME RÉSIDENCE ALU Cadre soudé

Battant :  
Dimensions max : 5000 L x 2000 HT

Coulissant :  
Dimensions max : 6000 L x 2000 HT  
(sauf exception)



## Classique

### Gamme RÉSIDENCE ALU SOUDÉ

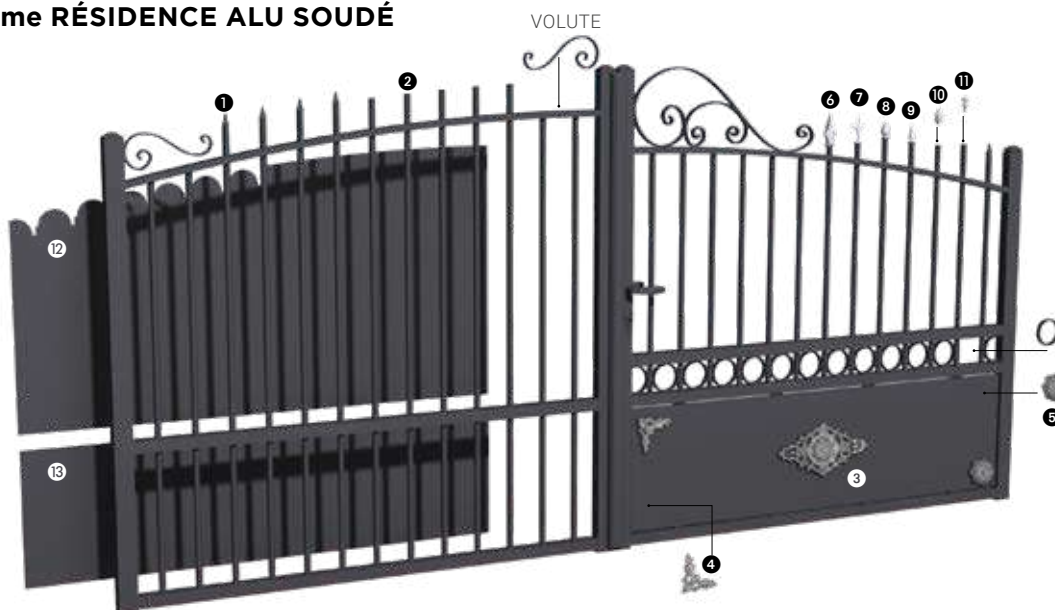

#### Finition standard

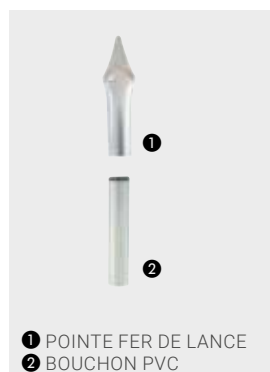

1 POINTE FER DE LANCE  
2 BOUCHON PVC

#### Options accessoires décoratifs



PALMETTE



ANGLE

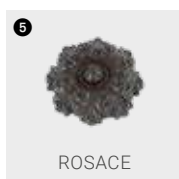

ROSACE



ANCIENNE\*



FLEUR DE LYS\*



GOUTTE D'EAU\*



SIMPLE  
AVEC EMBASE\*



LARGE  
AVEC EMBASE\*



BOULE\*

12 FESTONNAGE EN OPTION  
13 ACCESSOIRES DÉCORATIFS  
EN OPTION

\*Pointes disponibles en doré, argenté ou RAL portail

# Poteaux aluminium

**Les piliers de portails** constituent le principal support de votre portail.

Ces éléments sont essentiels à la bonne tenue, à la protection et à la durabilité dans le temps de votre portail.



**SCELLEMENT 300 MM**  
100 x 100 mm  
Lisse . Alu à sceller



**SCELLEMENT 300 MM**  
150 x 150 mm  
Rainuré . Alu à sceller



150 x 150 mm  
Rainuré . Alu à visser  
*Uniquement coulissant*



188 x 188 mm  
Platine invisible



**SCELLEMENT 400 MM**  
188 x 188 mm  
Rainuré . Alu à sceller



188 x 188 mm  
Rainuré . Alu à visser  
Coulissant et battant  
(jusqu'à L. 4000 x H. 1800)



ou



**POTEAUX TERMINAISON LED**  
150 x 150 mm ou 188 x 188 mm  
Blanc (6000K) ou Orange (4000K)



**Une alternative**

Peut remplacer le feu clignotant et servir de lumière de courtoisie, très discret en plein jour.

# Détails techniques PVC

## **GAMME BASIQUE** **PVC cadre ALU . Vissé apparent**

Dimensions standards  
Portillons : L. 1000 x H. 1200 mm (sauf CA 06 - H. 1800 mm)  
Portails : L. 3000 ou 3500 x H. 1200 mm (sauf CA 06 - H. 1800 mm)



## **GAMME PAVILLON** **PVC cadre ALU . Vissé intégré**

Dimensions max : L. 4000 L x H. 1800 mm



## **GAMME RÉSIDENCE** **PVC cadre inox . Soudé gainé**

Dimensions max : L. 4500 x H. 2000 mm



## **GAMME RÉSIDENCE** **PVC cadre inox . Soudé intégré**

Dimensions max : L. 4500 x H. 2000 mm





# Poteaux PVC

## Renforcés

Les piliers de portails constituent le principal support de votre portail.

Ces éléments sont essentiels à la bonne tenue, à la protection et à la durabilité dans le temps de votre portail.

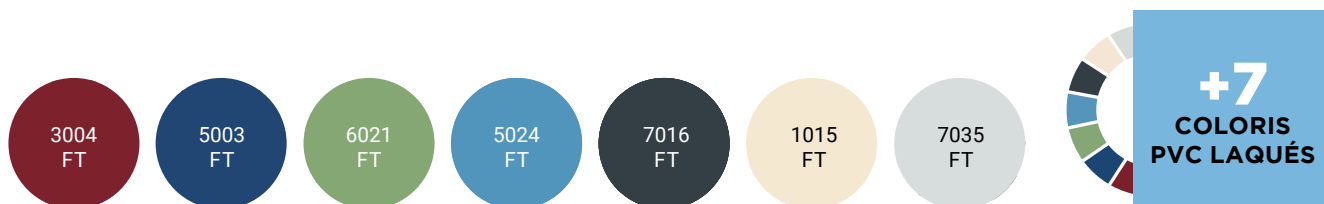

### GAMME RÉSIDENCE PVC cadre inox . Soudé intégré mouluré

Dimensions max : L. 4500 x H. 2000 mm



# Les accessoires



## Inserts alu brossé

. Décorations disponible en option sur modèle Thelus



CARRÉS 1



RONDS 1



DEMI-LUNE



LIGNES



CARRÉS 2



RONDS 2



RECTANGLES

## Totem Boîte aux lettres



. Solution 1  
Si hauteur  
< 1400mm



. Solution 2  
Si hauteur  
> = 1400 mm

## Numéro de rue



- Pour portail aluminium et PVC
- Matière alu brossé 2 mm revêtu 1 face minimum
- Lettres de A à Z majuscules et minuscules
- Chiffres de 0 à 9

## Cache-gâche



VUE INTÉRIEURE



VUE EXTÉRIEURE

# DC, c'est aussi du Design Coordonné !

Nouveauté  
**20  
23**

**23**

COLORIS  
AU CHOIX  
(voir p. 16)

**34**

DÉCORS  
TÔLÉS  
(voir p. 17)



Design Coordonné



## . Photophore Curaçao

- . Tôle décorative pixel
- . En aluminium thermolaqué
- . Dimensions :  
H 900 x L 150 x P 150 mm

## . Poteau Terminaison Led

Descriptif **page 143**

## . Portail Maïa CT 126

Tôle décorative pixel  
Descriptif **page 45**

## . Clôture Menzao CLCT 32B

Tôle décorative pixel  
Descriptif **page 108**



Nouveauté

20  
23

## DC, c'est aussi du Design Coordonné !



- . Clôture Menzao 290 B CL CT 30B (voir p.111)
- . Claustra aluminium Adorne CL CT 35
- . Jardinière Cuba
- . Applique Panama
- . Habillage Climatiseur / Habillage Pompe à Chaleur Agua



### . Jardinière Cuba

- . En aluminium thermolaqué
- . Tôle décorative Epis
- . Dimensions :  
H 600 x L 500 x P 500 mm,  
bac de 70 litres



**23**

COLORIS  
AU CHOIX  
(voir p. 16)

**34**

DÉCORS  
TÔLÉS  
(voir p. 17)



### . Applique Panama

- . En aluminium thermolaqué
- . Tôle décorative demi-lune
- . Dimensions au choix :  
H 600 x L 140 x P 84 mm  
ou H 300 x L 140 x P 84 mm

### . Clastra aluminium Adorne CL CT 35

Composez votre clastra comme vous le souhaitez à l'aide de nos panneaux en tôle pliée lisse ou avec un décor.

- . Remplissage tôle pliée 4 côtés
- . 2 hauteurs de tôles possibles :  
447 mm (4 maxi.) / 595 mm (3 maxi.)
- . Hauteur 1800 mm
- . Fixation mécanique
- . Poteaux rainurés 70 x 70 mm

DÉCORS  
DE DÉCOUPE  
LASER  
AU CHOIX\*

JUSQU'À  
**1,8 m**

### . Habillage Climatiseur Habillage Pompe à Chaleur Agua

- . En aluminium thermolaqué
- . Tôle décorative Epis
- . Dimensions au choix : H 800 x L 1000 x P 600 mm,  
H 1100 x L 1000 x P 600 mm ou H 1200 x L 1200 x P 600 mm
- . À fixer en hauteur ou au sol





Nouveauté

20  
23

## DC, c'est aussi du Design Coordonné !



- . Clôture Alkes CL 22 (voir p.118)
- . Jardinière Cuba
- . Tête d'éléphant



**23**

COLORIS  
AU CHOIX  
(voir p. 16)

**34**

DÉCORS  
TÔLÉS  
(voir p. 17)



### . Jardinière Cuba

- . En aluminium thermolaqué
- . Tôle décorative Galet
- . Dimensions :  
H 600 x L 500 x P 500 mm,  
bac de 70 litres



### . Tête d'animaux

- . En aluminium thermolaqué
- . Dimensions au choix : Hauteur 500, 600 ou 800 mm  
Pour les modèles cerf, éléphant, buffle, lapin, cheval
- . Hauteur 300, 400 ou 600 mm  
Pour les modèles colibri, libellule, scarabée, abeille

#### De nombreux modèles disponibles



# Tous les modèles

## Portails aluminium - Gamme Pavillon



**SPOUTNIK - CT 04**  
page 27



**TITAN - CT 05**  
page 35



**MÉTÉOR - CT 06**  
page 24



**HÉLIOS - CT 11**  
page 25



**AQUILA - CT 15**  
page 25



**PULSAR 80 - CT 16 A**  
page 23



**PULSAR 180 - CT 16 B**  
page 23



**IO - CT 19**  
page 27



**PROTÉUS - CT 20**  
page 28



**CALLISTO - CT 22**  
page 29



**ATRIA - CT 25**  
page 28



**IXION - CT 35**  
page 29



**NEMESIS - CT 37**  
page 29



**HYPERION - CT 38**  
page 44



**MIMAS - CT 39**  
page 25



**NUNKI - CT 40**  
page 26



**OBÉRON - CT 41**  
page 22



**CÉRÈS - CT 42**  
page 32



**GALATÉA - CT 43**  
page 33



**ARMSTRONG - CT 60**  
page 34



**DUKE - CT 62**  
page 42



**NEWTON - CT 63**  
page 42



**PLANET - CT 67**  
pages 38 et 39



**OMEGA - CT 70**  
page 39



**DESCARTES - CT 72**  
page 34



**PLATON - CT 73**  
page 44



**THALÈS - CT 76**  
page 42



**THARSIS - CT 84**  
page 31



**SYLPHINE 105 - CT 85 A**  
page 30



**SYLPHINE 195 - CT 85 B**  
page 31



**SUPREMUS - CT 93**  
page 41



**PLURIEL - CT 101**  
page 45



**THÉLUS - CT 103**  
page 33



**SAGGUE - CT 104**  
page 37



**AURIBAN - CT 106**  
page 36



**AMBROSE - CT 110**  
page 36



**BOSCOMBE - CT 113**  
page 44



**MIZAR - CT 118**  
page 35



**PICTOR - CT 123**  
page 26



**HADAR - CT 124 A**  
page 43



**HADAR - CT 124 B**  
page 43

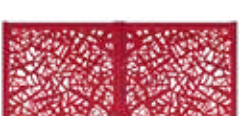

**MAÏA - CT 126**  
page 45



**MENSA - CT 127**  
page 40



**LÉONIS - CT 128**  
page 33



**ARIANE - CT 131**  
page 24

## Portails aluminium - Gamme Résidence



**CASCADA - CT 102**  
page 47



**DAGOR V1 - CT 105**  
page 52



**DAGOR V2 - CT 105**  
page 52



**BRUME - CT 107**  
page 47



**ARGOLIDE - CT 115**  
page 48





**ISINGLASS - CT 117**  
page 46



**ALMACH V1 - CT 120**  
page 49



**ALMACH V2 - CT 120 2**  
page 50



**ALMACH V3 - CT 120 3**  
page 49



**FLEDGE V1 - CT 129**  
page 51



**FLEDGE V2 - CT 129**  
page 51



**ROSETTA - CT 132**  
page 53



**MERCURE 1 - CS 01**  
page 55



**MERCURE 2 - CS 02**  
page 58



**JUPITER - CS 04**  
page 56



**PLUTON 1 - CS 05**  
page 59

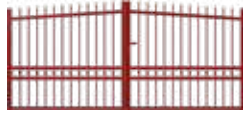

**SATURNE - CS 07**  
page 56



**URANUS - CS 08**  
page 55



**VÉNUS - CS 09**  
page 60



**NEPTUNE - CS 10**  
page 57



**MARS - CS 11**  
page 57



**NOVA - CS 12**  
page 60



**GAÏA - CS 15**  
page 61

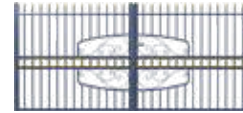

**NAOS - CS 18**  
page 58



**PROSPERO - CS 20**  
page 62



**DELTA - CS 21**  
page 62



**PROTON - CS 25**  
page 61



**ORPHEUS - CS 33**  
page 63



**ULTIMUS - CS 36**  
page 63



**PLUTON 2 - CS 37**  
page 54

## Clôtures aluminium - Gamme Pavillon



**ESPACE - CL CT 01**  
page 97



**ÉTOILE - CL CT 04**  
page 96



**ERIS - CL CT 07**  
page 101



**CYCLADES - CL CT 08**  
page 96



**HADES - CL CT 09**  
page 100



**GRAY - CL CT 14**  
page 101



**CILICE - CL CT 15**  
page 105



**AROBASE - CL CT 18**  
page 105



**ANDORRA - CL CT 20**  
page 102



**LEGACY - CL CT 21**  
page 102



**PLAISLEY - CL CT 22**  
page 96



**GRANITE - CL CT 23**  
page 103



**DHAKA 80 - CL CT 24A**  
page 98



**DHAKA 180 - CL CT 24B**  
page 98



**GABRIAS 105 - CL CT 25 A**  
page 99



**GABRIAS 195 - CL CT 25 B**  
page 99



**SATINKA 105 - CL CT 26 A**  
page 100



**SATINKA 195 - CL CT 26 B**  
page 100



**SEVERAL - CL CT 27**  
page 104



**MENZAO 290 A - CL CT 30 A**  
page 110



**MENZAO 290 B - CL CT 30 B**  
page 111



**MENZAO 290 C - CL CT 30 C**  
page 111



**MENZAO 290 D - CL CT 30 D**  
page 111



**MENZAO 130 A - CL CT 31 A**  
page 106



**MENZAO 130 B - CL CT 31 B**  
page 107



**MENZAO 130 C - CL CT 31 C**  
page 107



**MENZAO 130 D - CL CT 31 D**  
page 107



**MENZAO 200 A - CL CT 32 A**  
page 108



**MENZAO 200 B - CL CT 32 B**  
page 108



**MENZAO 200 C - CL CT 32 C**  
page 109



**MENZAO 200 D - CL CT 32 D**  
page 109



**MARENGO - CL CT 33**  
page 103



**CETUS - CL CT 34**  
page 104

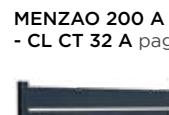

**CÉPHÉE - CL CT 36**  
page 97



**MENZAO 200 D - CL CT 32 D**  
page 109



**MARENGO - CL CT 33**  
page 103

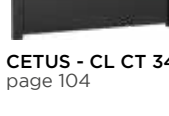

**CETUS - CL CT 34**  
page 104



**CÉPHÉE - CL CT 36**  
page 97



## Clôtures aluminium - Gamme Résidence



**COYNE - CL CS 01**  
page 113



**FLAMSTEED**  
- CL CS 02 page 113



**FOWLER - CL CS 03**  
page 113



**KAREL - CL CS 04**  
page 113



**BIANCKA A et B**  
- CL CT 28 page 112



**ANTÉNOR**  
- CL CT 29 page 112

## Portails PVC - Gamme Pavillon



**INDUS - CV 08**  
page 69



**ALCYONE - CV 14**  
page 71



**CAÏUS - CV 15**  
page 68



**ANTÉNOR - CV 18**  
page 71



**HÉLION - CV 19**  
page 70



**HÉBRON - CV 20**  
page 69



**BALTO - CV 20T**  
page 73



**COBALT - CV 23**  
page 70



**ARION - CV 38**  
page 72



**THOR - CV 67**  
page 69



**GAMMA - CV 67T**  
page 66 et 72



**RIGEL - CV 85**  
page 73



**CANOPUS - CV 85T**  
page 73

## Portails PVC - Gamme Résidence



**DÉMÉTER - CD 08**  
page 83



**ALDÉBARAN - CD 14**  
page 86



**VÉLORUM - CD 15**  
page 83



**LOGOS - CD 16**  
page 84



**AUSTRALIS - CD 18**  
page 87



**EBOR - CD 19**  
page 82



**ALGOL - CD 20**  
page 85



**HORUS - CD 64**  
page 83



**FAIRWAY - CD 67**  
page 84



**GLASALT - CD 76**  
page 88



**BROMUS - CD 78**  
page 89



**CARÈNE 80 - CG 01**  
page 75



**CARÈNE 100 - CG 02**  
page 75



**CARÈNE 120 - CG 03**  
page 74



**CARÈNE DESIGN - CG 04**  
page 75

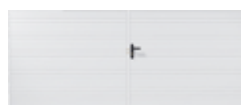

**BELKY - CG 05**  
page 81



**AGENA - CG 06**  
page 80



**CENTAURE - CG 07**  
page 80



**ALPHA - CG 09**  
page 76



**ALTAÏR - CG 10**  
page 76



**PROCYON - CG 12**  
page 77



**VEGA - CG 13**  
page 76



**CAPELLA - CG 14**  
page 81



**ANDROMÈDE - CG 16**  
page 77



**OCTANT - CG 20**  
page 77

## Portails PVC - Gamme Résidence



**AVIOR - CG 23**  
page 81

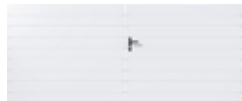

**ISOLINE - CG 50**  
page 79



**ORIZE - CG 69**  
page 78



**DOSCANE - CG 79**  
page 79



**ORIZE DESIGN - CG 80**  
page 78



**BÉLINEA - CI 60**  
page 87



**CORVUS - CI 62**  
page 85



**OXO - CI 67**  
page 86



**TRITON - CI 71**  
page 88



**PROXIMA - CI 73**  
page 89

## Portails PVC - Gamme Standard



**CLAIRE-VOIE - CA 03**  
page 90



**PLEIN - CA 06**  
page 91



**BAS PLEIN - CA 10**  
page 91



**CLAIRE-VOIE - CA 69**  
page 90

## Clôtures PVC - Gamme Pavillon



**CLEOMEDE - CL 07**  
page 120



**COLLINDER B - CL 08 B**  
page 119



**COLLINDER D - CL 08 D**  
page 119



**EUXODE - CL 09**  
page 125



**FONTANA B - CL 10 B**  
page 121



**FONTANA D - CL 10 D**  
page 121



**FORTI - CL 11**  
page 120



**FURATA A - CL 13 A**  
page 124



**FURATA B - CL 13 B**  
page 124



**FURATA C - CL 13 C**  
page 124



**MILAN - CL 16**  
page 125



**SAMOS A - CL 17 A**  
page 126



**SAMOS B - CL 17 B**  
page 126



**SAMOS D - CL 17 D**  
page 122 et 126



**THEON - CL 20**  
page 123



**CICCO - CL 21**  
page 125



**ALKES - CL 22**  
page 118



**BLISS - PARVUE**  
page 127

## Clôtures PVC - Gamme Résidence



**AGRIPPA - CL 02**  
page 128



**BICKEL D - CL 03 D**  
page 129



**BICKEL E - CL 03 E**  
page 129



**CASSINI - CL 06**  
page 128



**GERSONIDE - CL 15**  
page 128

Votre distributeur

