

PIERRET

PORTES | FENÊTRES



PVC
BOIS
ALU
BOIS-ALU

Laissez-vous inspirer !





LAISSEZ-VOUS INSPIRER !

Choisir ses fenêtres c'est choisir un look, une couleur, un croisillon, une moulure, une poignée,... et c'est dans ces détails que se révélera le caractère que vous souhaitez donner à votre maison. Pour vous accompagner dans ces choix, nous mettons à votre disposition une série d'outils qui guideront vos recherches et qui vous permettront de trouver l'inspiration!

LE SITE PIERRET PORTES ET FENÊTRES

Découvrez quelques-unes de nos réalisations!

LE CONFIGURATEUR PIERRET

Vous jouez avec les aspects et couleurs de brique, d'enduit, de menuiserie pour réaliser le mariage parfait.

PIERRET PINTEREST

Nous avons sélectionné pour vous une série d'épingles dans différents styles qui vous permettront d'affiner vos choix. Abonnez-vous à notre tableau et restez informé.

www.pierret.net



Le choix de bonnes portes et fenêtres est l'un des plus importants à faire lors de la construction ou de la rénovation de votre maison.

Choisir ses menuiseries, c'est pour la vie ! Il est donc essentiel que vos menuiseries soient conçues pour durer et pour protéger votre habitat durablement tant d'un point de vue thermique, acoustique que de la sécurité et cela en apportant une esthétique qui en fera « votre maison ».

En tant que fabricant belge, nous vous offrons aujourd'hui une gamme complète de portes et fenêtres sur mesure, en bois, en aluminium, en PVC et en Bois Aluminium qui vous donne une liberté totale dans vos choix de formes, styles, couleurs,...

Pierret travaille depuis plus de 60 ans à la conception et à la fabrication de portes et fenêtres. Si nos produits n'ont jamais cessé d'évoluer, notre volonté de fournir des menuiseries de qualité à nos clients est restée la même.

Notre volonté qualité ne s'arrête pas à notre production. Pierret a fait le choix de travailler en étroite collaboration avec des distributeurs spécialisés soigneusement sélectionnés qui sont à même de vous conseiller dans vos choix, qui réalisent une pose dans les règles de l'art et qui resteront à vos côtés tout au long de la vie de vos menuiseries. Grâce à ce réseau exclusif de fenêtriers reconnus, vous êtes assurés de la meilleure qualité, de la fabrication à l'installation.

Ce catalogue a été pensé pour vous permettre de faire vos choix dans les meilleures conditions; nous vous en souhaitons une belle découverte.

Cordialement,

Daphnée Pierret
Administrateur délégué



Daphnée Pierret

Un réseau de revendeurs partenaires

L'union d'un fabricant renommé et d'un spécialiste partenaire local reconnu est le gage de confiance qui garantit votre satisfaction!

Pierret collabore avec des partenaires locaux reconnus dans leur région pour leurs ...



1

CONSEIL PERSONNALISÉ



Nos partenaires disposent des outils adéquats pour vous conseiller sur mesure lors de votre projet et vous accompagner dans vos choix.

Notre savoir-faire et notre expérience sont à votre service

2

LONGUE EXPÉRIENCE



Grâce à leur parfaite maîtrise de nos produits et à de longues années d'expérience, ils vous offrent les solutions techniques adaptées à votre maçonnerie.

3

PRISE DE MESURES PRÉCISE



Une prise de mesure experte assure un prix correct, une commande conforme et un placement sans souci.

4

PLACEMENT PROFESSIONNEL



Nos revendeurs partenaires exécutent la pose dans les règles de l'art.

5

CONDITIONS DE GARANTIES EXCELLENTES



Même après livraison et placement, nous sommes présents pour vous.

Nous concevons et fabriquons des fenêtres de qualité exceptionnelle. Il va donc de soi que nous choisissons des partenaires qui partagent la passion d'une installation professionnelle.

POUR VOTRE REVENDEUR LE PLUS PROCHE...

[pierret.net](https://www.pierret.net)





Comment reconnaître une bonne fenêtre?

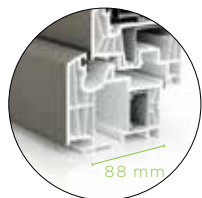

Profondeur du dormant

La profondeur du dormant vous indique immédiatement l'attention que le fabricant porte à l'isolation de ses fenêtres. Les produits d'entrée de gamme se situent à 72mm en moyenne, le rapport qualité-prix optimal est à 88 mm, alors que les profils passifs peuvent monter jusqu'à 92 mm.



Valeur Uw

Le Uw d'une fenêtre indique la performance thermique de la fenêtre. Plus il est bas, plus la fenêtre est isolante ! Acheter une fenêtre Pierret, c'est s'offrir une réduction de sa facture d'énergie. Choisissez l'isolation de vos fenêtres en cohérence avec l'isolation de votre maison, n'hésitez pas à demander conseil à un partenaire Pierret.



Finition des angles

La finition des onglets de fenêtres est le reflet de la qualité de finition globale de fabrication. Une seule règle à retenir, plus ils sont discrets plus le produit est de qualité.



Dormant 3 joints

Les joints de fenêtre sont les barrières qui empêchent l'ensemble des nuisances extérieures de pénétrer dans votre maison. Que ce soit le bruit, le vent, la pluie,...



Quincaillerie sécurisée

Pensez à ouvrir la fenêtre et à vérifier que les points de fermeture sont bien des gâches de sécurité avec galets champignon.





Quelle matière choisir pour mes fenêtres?



PVC

- Reconnu pour ses performances thermiques
- 160 combinaisons de couleurs
- Meilleur rapport qualité prix
- Sans entretien
- Best of Uw: 0.64 W/m².K



Aluminium

- Liberté totale dans le choix des couleurs
- Ligne design tout en légèreté
- Convient parfaitement aux fenêtres de grandes dimensions
- Sans entretien
- Best of Uw: 0.79 W/m².K



Bois

- Performance acoustique exceptionnelle
- Chaleur d'un matériau naturel
- Changez de couleur au gré de vos envies
- Convient parfaitement aux fenêtres de grandes dimensions
- Best of Uw: 0.71 W/m².K



Bois Alu

- Design moderne et intemporel
- Grand choix de teinte bois naturel
- Isolation thermique excellente
- Sans entretien
- Best of Uw: 0.81 W/m².K



PIERRET
PORTES | FENÊTRES

L'isolation thermique

Les portes et fenêtres Pierret atteignent des performances thermiques exceptionnelles. Ce point est au coeur de toutes nos innovations.

Ce sont ces performances qui vous garantissent un confort thermique permanent à l'intérieur de votre maison et qui sont le gage de qualité de nos produits.

Toutes nos menuiseries sont conçues pour être équipées de double ou de triple vitrage. Nos revendeurs certifiés Pierret vous conseilleront pour faire le bon choix pour votre maison, pour un investissement rentable à long terme.

La coupe thermique vous montre le rôle que jouent vos fenêtres dans l'isolation de votre maison.

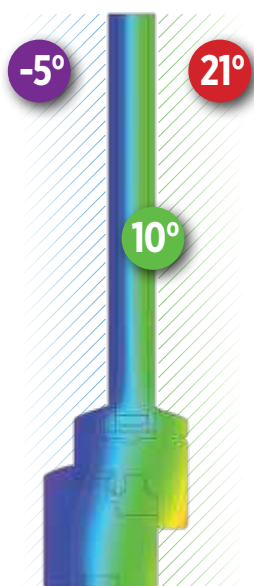

FENÊTRE BOIS
68 mm
Double vitrage

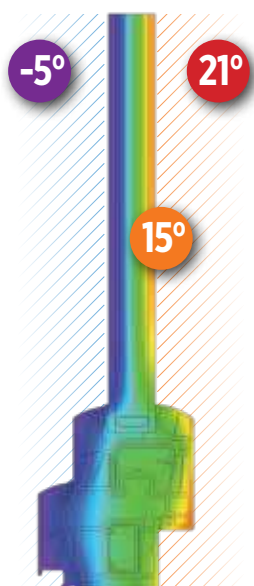

FENÊTRE PVC
72 mm
Double vitrage

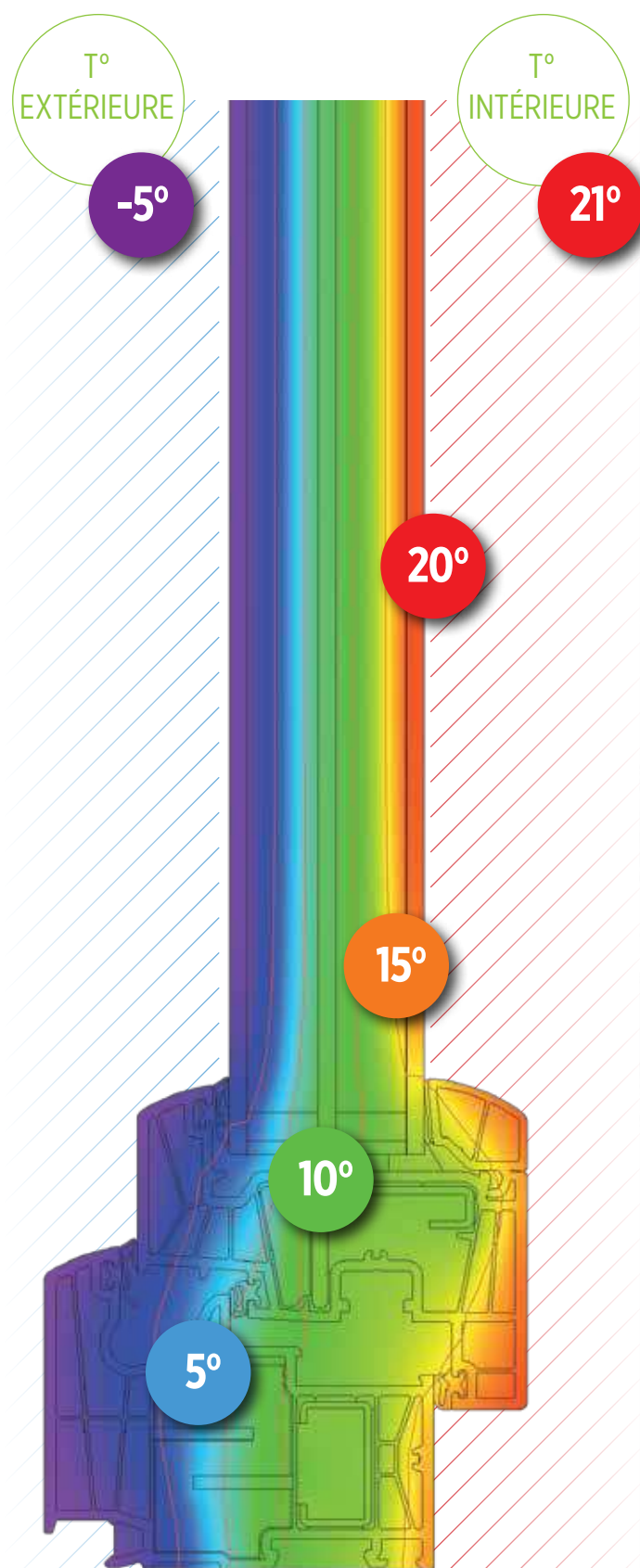

FENÊTRE PVC PIERRET
88 mm
Triple vitrage

3 FACTEURS SONT ESSENTIELS POUR UNE EXCELLENTE ISOLATION THERMIQUE

MISE EN OEUVRE



QUALITÉ DE POSE

L'expérience et le savoir-faire des revendeurs certifiés Pierret, vous garantissent la qualité de pose.



RÉGLAGE PARFAIT

Une fenêtre bien isolante est une fenêtre bien réglée.

VALEUR U_w



VALEUR U_w OPTIMALE

Le U_w est le coefficient thermique de votre fenêtre. Plus il est bas, meilleur il est.

ETANCHÉITÉ



NOMBRE DE JOINTS

Chaque joint est une barrière supplémentaire entre l'intérieur et l'extérieur de votre maison. Notre joint central joue ici un rôle de premier plan.

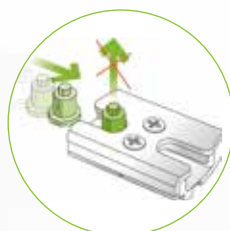

QUALITÉ DE LA QUINCAILLERIE

Chaque pièce de quincaillerie est soigneusement étudiée pour éviter toute entrée d'air à l'intérieur de votre habitation.



Répartition en pourcentage
des cambriolages par voie d'accès:

82 % Par une fenêtre

18 %

Par la porte d'entrée

Protéger sa maison d'une intrusion est toujours une priorité! Pour cette raison, nous mettons en oeuvre tout notre savoir-faire et nos compétences pour vous en préserver.

Plusieurs facteurs doivent être pris en compte pour concevoir des fenêtres retardataires d'effraction. Premièrement, une tentative de cambriolage dure entre 3 et 5 minutes, et deuxièmement 82% des effractions sont constatées sur des fenêtres pour seulement 18% sur les portes d'entrée.

C'est pourquoi, nos portes et fenêtres ont été pensées pour résister 15 minutes à toute tentative d'effraction moyennant la mise en place d'un vitrage de sécurité et l'emploi de quincailleries adéquates.

SÉCURITÉ⁺

La sécurité

LES ÉLÉMENTS DE SÉCURITÉ PIERRET

GÂCHES DE SÉCURITÉ

Les gâches posées sur le dormant viennent emprisonner le galet fixé sur l'ouvrant et empêchent ainsi le soulèvement du vantail.

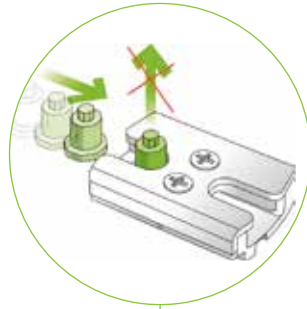

GORGE RETARDATEAIRE D'EFFRACTION

Les profils ont été spécialement développés dans leur partie centrale pour empêcher l'accès à la quincaillerie.



Secustik®

POIGNÉE SECUSTIK®

Les poignées de fenêtres Secustik® intègrent un mécanisme de verrouillage breveté. Celui-ci complique les manipulations non autorisées de la ferrure de fenêtre depuis l'extérieur.

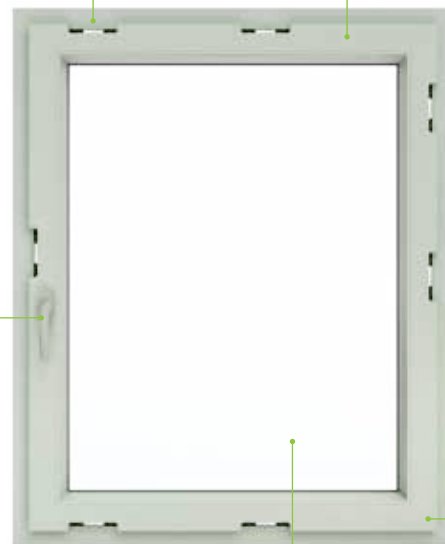

RENFORCEMENT ACIER 100%

L'acier vient renforcer la robustesse du profil et contrarier encore l'accès à la quincaillerie.

VITRAGE RETARDATEAIRE D'EFFRACTION

Le vitrage composé de plusieurs lames de verre et de 4 films PVB est conçu pour résister aux coups répétés et retarder l'effraction, même si le verre est brisé.

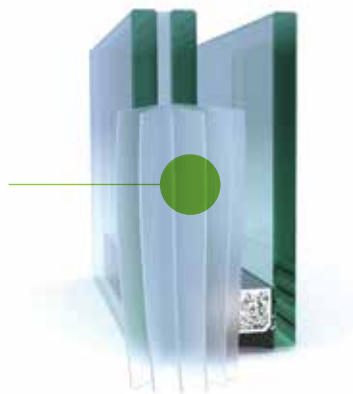

Safety Window

NEW

Découvrez la nouvelle fenêtre intelligente de surveillance Safety Window !

Protéger votre maison est indispensable pour votre sérénité. Mettez toutes les chances de votre côté avec la Safety Window. Cette fenêtre allie la performance de quincaillerie sécurité très performante avec une nouvelle technologie de détecteur sans fils intégré au système de quincaillerie.

Le fonctionnement est simple et intuitif, dès la première tentative d'effraction, le propriétaire est averti instantanément par message sur son téléphone portable. Les capteurs intégrés dans la fenêtre détectent si l'ouvrant bouge. Dans ce cas, le système sans fil avertit la centrale domotique qui vous prévient. En option, différentes caméras peuvent vous envoyer des images de ce qui se passe chez vous. Ainsi, au besoin, vous pouvez appeler les services de police.

ENORMES AVANTAGES :

- Votre système de détection d'intrusion est invisible et ne dégrade pas l'esthétique de vos nouvelles fenêtres
- Il ne nécessite aucun raccordement électrique.
- Un seul intervenant pour l'installation : votre spécialiste de la fenêtre.
- Vous avez la possibilité d'intégrer des détecteurs de fumée.
- Vous ne payez aucune redevance mensuelle.



Pack FIRE

Pack VIDÉO

Pack SENSOR



1 DÉTECTEUR DE MOUVEMENT (INT.)



1 CAMÉRA INTÉRIEURE BLANCHE



1 BOX TAHOMA



2 TÉLÉCOMMANDES MARCHÉ/ARRÊT



2 DÉTECTEURS DE FUMÉE

COMPLÉTEZ VOS PACKS SELON VOS BESOINS



SIRÈNE INTÉRIEURE



DÉTECTEUR D'OUVERTURE PORTE DE GARAGE



DÉTECTEUR DE MOUVEMENT GRANDS ANIMAUX (INT.)



SUPPORT MURAL CAMÉRA INTÉRIEURE



CAMÉRA EXTÉRIEURE BLANCHE



CAMÉRA EXTÉRIEURE ANTHRACITE



L'isolation acoustique

Dans un monde qui va à toute vitesse, retrouver un peu de calme et se mettre à l'abri du brouhaha ambiant devient un confort primordial. L'isolation acoustique de votre maison est l'un des points d'attention les plus importants lors de l'achat de vos fenêtres.

Les fenêtres sont un point faible dans l'enveloppe acoustique de votre habitation, elles laissent filtrer jusqu'à 90% des bruits audibles de l'extérieur. La page de droite est conçue pour vous aider à choisir vos vitrages en fonction des nuisances sonores extérieures et du nombre de décibels (dB) acceptables dans les différentes pièces de vie (chambre - cuisine - salon).

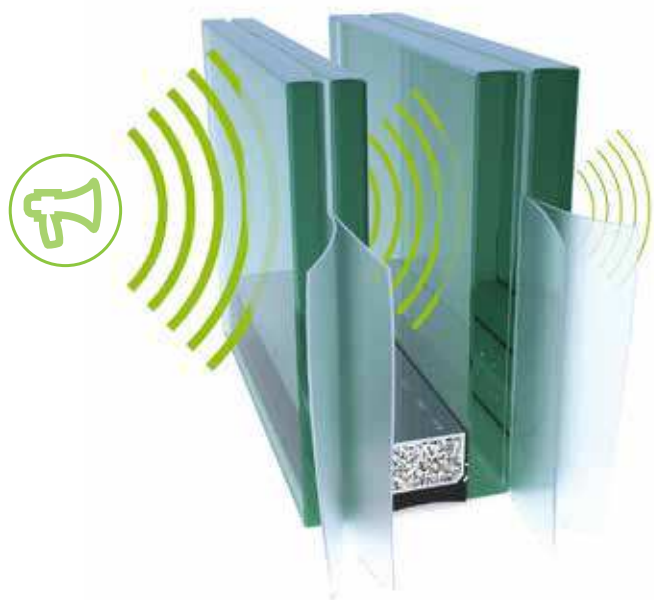

Les vitrages ne sont pas les seuls à jouer un rôle dans l'atténuation acoustique des fenêtres, c'est pourquoi nous avons également élaboré une série de packs acoustiques qui regroupent les solutions adéquates par rapport au matériau choisi pour vos fenêtres.

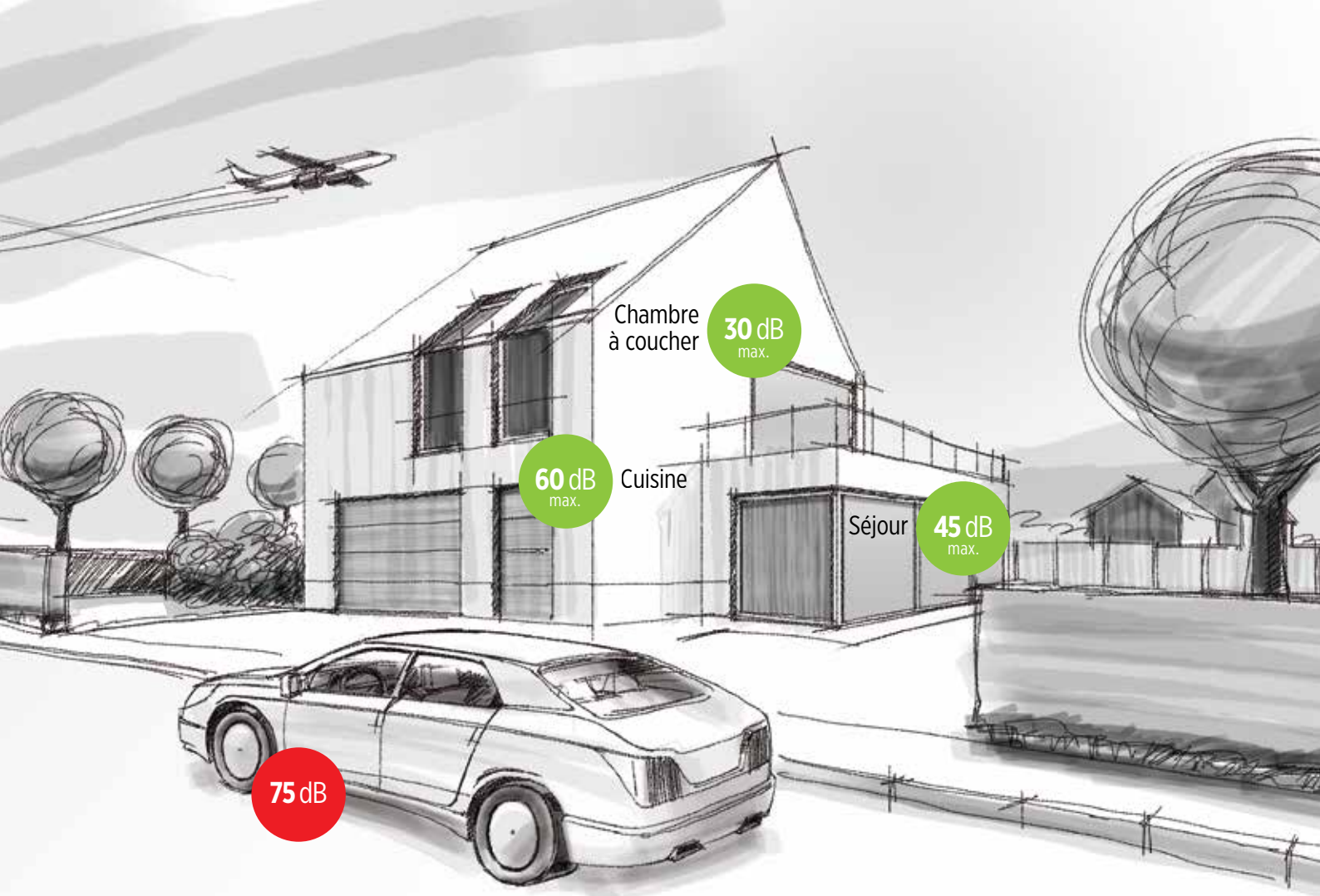





Gain en isolation acoustique
par type de vitrage

85 dB

75 dB

50 dB

Vitrage acoustique	Isolation acoustique	Trafic aérien	Trafic routier	Rue animée
STANDARD 	-34 dB	51 dB	41 dB	16 dB
ÉLEVÉ 	-35 dB	50 dB	40 dB	15 dB
EXTRÊME 	-38 dB	47 dB	37 dB	12 dB
ULTRA EXTRÊME 	-47 dB	38 dB	28 dB	3 dB



Certificats

Depuis plus de 60 ans, nous mettons la qualité en avant. C'est pourquoi les portes et fenêtres Pierret répondent à toutes les normes et les certificats du marché.

FSC® est une organisation indépendante, créée pour promouvoir **la gestion responsable des forêts** et les protéger dans le monde entier pour les générations actuelles et futures.

BCCA est un organisme de **certification** indépendant pour l'industrie de la construction qui se concentre aussi bien sur les produits et systèmes constructifs que sur les méthodes d'organisation et de gestion **des entreprises du secteur de la construction**.

Les certifications produits (ATG) et organisationnelles (ISO 9001) indiquent que **l'entreprise répond à toutes les attentes qualité et autres exigences requises dans les normes**. En d'autres mots, cela vous certifie que Pierret vous livre des fenêtres et des portes **de qualité**.

QUALICOAT est une organisation mondiale qui statue sur la qualité de la laque, de la peinture et du coating sur l'aluminium. Des tests sont réalisés par des auditeurs et des laboratoires accrédités ISO 17025.

Le label QUALICOAT certifie que **les profilés en aluminium Pierret sont laqués suivant les exigences les plus sévères**.

La résistance à l'air, à l'eau, et au vent ou plus simplement aux intempéries, les propriétés acoustiques et la résistance à l'effraction des portes et fenêtres Pierret sont testés dans les laboratoires certifiés et indépendants du CSTC (WTCB) et du CSTB.

Les **rapports d'essais** sont là **pour certifier l'exactitude des valeurs** des tests effectués.



La marque de la gestion forestière responsable



PIERRET
PORTES | FENÊTRES



Sélection des meilleures matières premières



Pierret extrusion



Plus de 100.000 châssis par an



Production innovante



Oeil pour la finition



Traçabilité tout au long de la production



Toutes les formes possibles



Découpage Alu



Laquage Alu



Sélection des meilleures essences de bois



Finition soignée



Plusieurs couches protectrices



Planning rigoureux



Just in time



Normes et brevets



Contrôle minutieux de la qualité



Décali respecté



Personnel qualifié



Attention aux détails



Production ordonnancée



Transport par nos services

Production

Depuis plus de 60 ans, aucune concession n'est faite en terme de qualité. L'intégration du process de fabrication, de la conception à la livraison en passant par l'extrusion, nous permet une maîtrise parfaite tant de nos produits que de leur qualité intrinsèque ou de finition.

Grâce à cette **intégration du processus de production**, Pierret est aujourd'hui capable de proposer une gamme complète de fenêtres en PVC, Bois, Bois Alu et Aluminium en 88 mm.

Chacun des matériaux que nous travaillons se caractérise par la **maîtrise des techniques spécifiques**, telles que **l'extrusion**, le **cintrage**, le **filmage**, le **laquage**, le **soudage** et l'**ébavurage**, qui feront de vos fenêtres des produits de la meilleure facture.



PIERRET
PORTES | FENÊTRES

PVC



Table des matières

Les innovations des fenêtres PVC.....	29
Les lignes.....	30
• Ligne Actuel.....	31
• Ligne Pastural.....	32
• Ligne Design.....	33
Les packs.....	34
• Le pack Confort.....	35
• Le pack Acoustique.....	36
• Le pack Sécurité.....	37
• Le pack Iso.....	38
• Le pack Iso A+++.....	39
Les innovations des levant-couissants PVC.....	41
Les innovations des portes d'entrée PVC.....	43
Les couleurs PVC.....	44
Les portes d'entrée	
• ALU.....	114
• PVC.....	124
• BOIS.....	139
• BOIS-ALU.....	149
Les options fenêtre.....	156
• Les formes.....	157
• Les cintrages et faux-cintrages.....	158
• Les croisillons.....	159
• Les poignées.....	160
• Les panneaux.....	162
• Les vitrages déco.....	163
• La quincaillerie.....	164
• Les volets.....	166
• La ventilation.....	168
Les options porte.....	170
• Les impostes.....	171
• Les poignées.....	172
• Les accessoires.....	173
• Les tirants.....	174
• Les petits vitrages.....	178
• Les quarts vitrages.....	180
• Les demis vitrages.....	182
• Les vitrages entiers.....	184
Entretien.....	186
Garantie.....	187



Les innovations des fenêtres PVC

gamme Elith

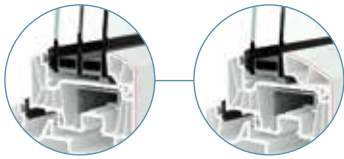

TRIPLE OU DOUBLE VITRAGE

Toutes nos fenêtres sont prévues en standard pour recevoir un triple ou un double vitrage.



QUINCAILLERIE 130 KG

Plus résistante et ergonomique, la quincaillerie 130 kg est conçue pour durer.



FINITION DES ANGLES

Le pilotage des machines dernière technologie vous assure une finition parfaite des angles.

DRAINAGE INVISIBLE

L'eau s'écoule par une gorge discrète dans le bas du dormant.

❄️ COOL COLORS

Ce label vous assure sur le long terme une stabilité des profils colorés grâce à la composition du film qui réduit fortement la dilatation.

BEST OF Uw
0,64 W/m².K*

GORGE RETARDATAIRE D'EFFRACTION

Les profils ont été spécialement développés dans la partie centrale pour empêcher l'accès à la quincaillerie.

88 MM

Les technologies et l'innovation nous permettent d'extruder le must des profils PVC en 88 mm d'épaisseur et 7 chambres.

JOINT DE PARCLOSE INVISIBLE

Le système d'incorporation d'un joint plus large mais invisible, avec une meilleure compression sur le vitrage vous garantit l'étanchéité parfaite de votre fenêtre et une esthétique épurée.

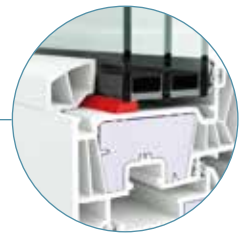

VITRAGE COLLÉ

La solidarisation du vitrage au cadre assure une meilleure étanchéité ainsi qu'une meilleure stabilité de votre fenêtre.



ISOLATION

Notre isolant ajusté au profil PVC renforce la valeur thermique de la fenêtre tout en préservant la rigidité de celle-ci.



●●● LES 3 JOINTS POST-COEXTRUDÉS

vous garantissent une étanchéité parfaite dans le temps et maintiennent la quincaillerie à l'abri de l'eau.

* Valeur Uf déterminée sur base des profilés dormant 1101 et ouvrant 1208 selon la norme EN ISO 10077-2 (Uf = 0.76 W/m².K). Valeur Uw déterminée selon la norme EN ISO 10077-1 : sur base d'une fenêtre oscillo-battante PVC de gamme ELITH aux caractéristiques suivantes - L = 1230 * H = 1480 - Ug = 0.5W/m².K

Trouvez votre style

- LIGNE ACTUEL
- LIGNE PASTURAL
- LIGNE DESIGN



LIGNE ACTUEL

Moderne et sobre.



CHARNIÈRE VISIBLE

JOINT DE PARCLOSE
INVISIBLE

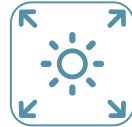
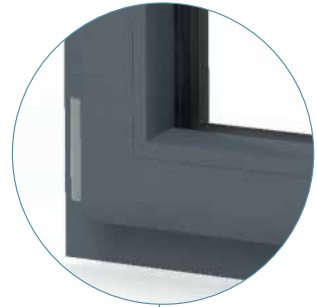

PLUS DE LUMIÈRE

Les profils s'affinent pour
laisser entrer la lumière



DRAINAGE INVISIBLE

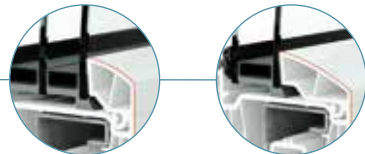

PARCLOSE TRIPLE ET DOUBLE VITRAGE

LIGNE PASTURAL

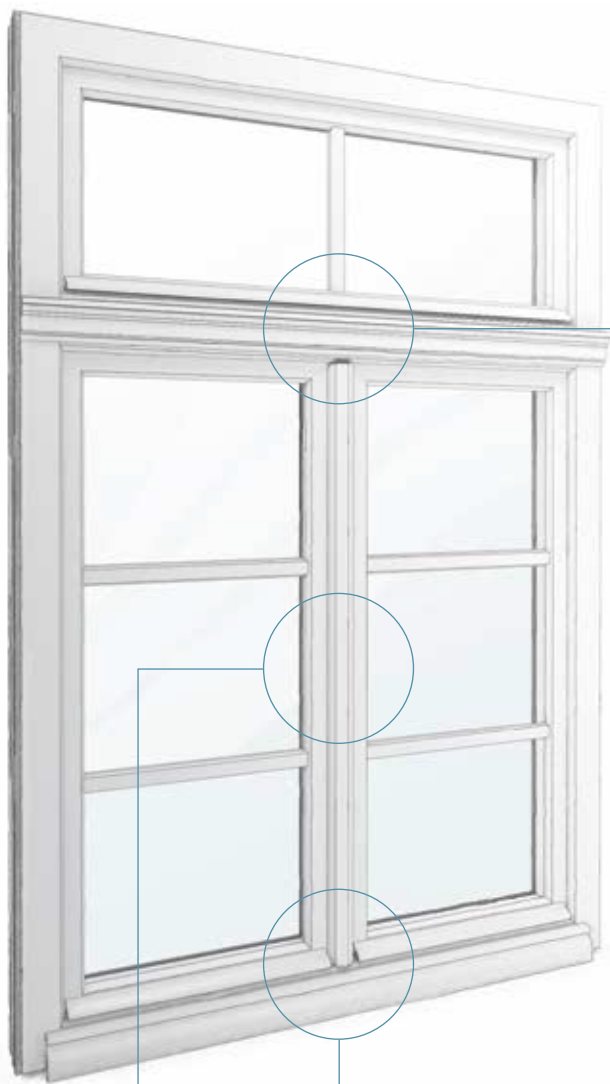

MOULURE IMPOSTE



MOULURE D'APPUI ET REJET D'EAU SUR OUVRANT



MOULURE SUR BATTEMENT CENTRAL

LIGNE DESIGN

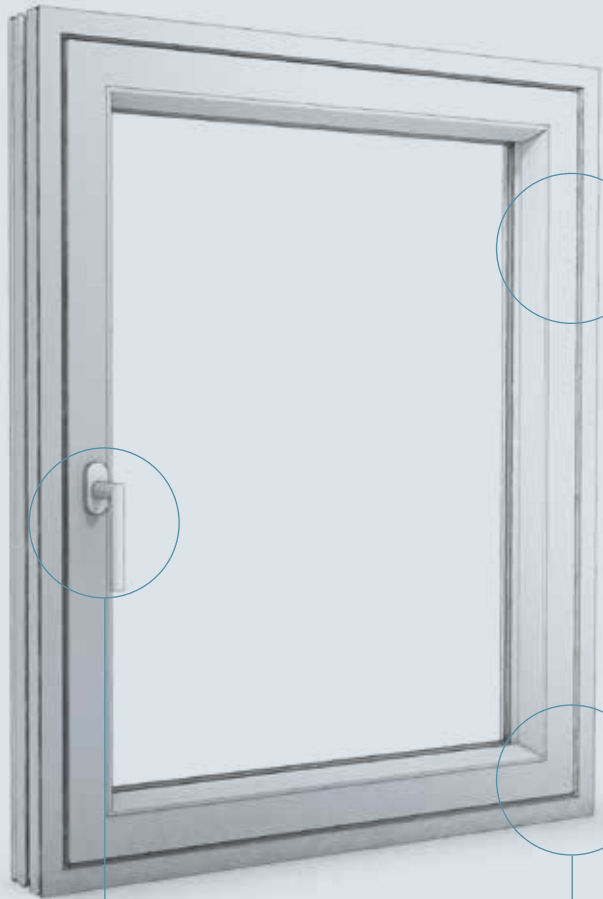

PROFIL D'ARASEMENT INTÉRIEUR
(ALIGNEMENT OUVRANT/DORMANT)



QUINCAILLERIE INVISIBLE



POIGNÉE DESIGN

Les packs

- PACK CONFORT
- PACK ACOUSTIQUE
- PACK SÉCURITÉ
- PACK ISO
- PACK ISO A +++



PACK CONFORT

vous simplifie la vie au quotidien



MICRO-VENTILATION

Vous réglez la ventilation de votre maison selon les saisons simplement grâce à votre poignée de fenêtre.



ANGLE DE NETTOYAGE FACILE

Des petites pièces courbes viennent habiller les angles pour vous permettre un nettoyage rapide et facile de l'intérieur de votre fenêtre.



CRÉMONE DE SEMI-FIXE

Cette petite pièce de quincaillerie qui se situe à hauteur de poignée vous permettra de déverrouiller votre deuxième ouvrant en 1 clic tout en renforçant la sécurité de votre fenêtre en actionnant 2 verrous à la fermeture.

PACK ACOUSTIQUE

lutte efficacement contre les nuisances sonores

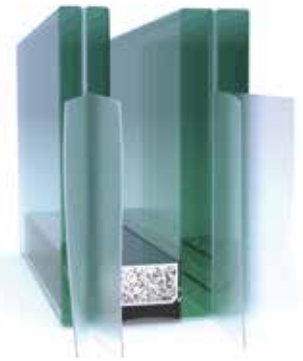
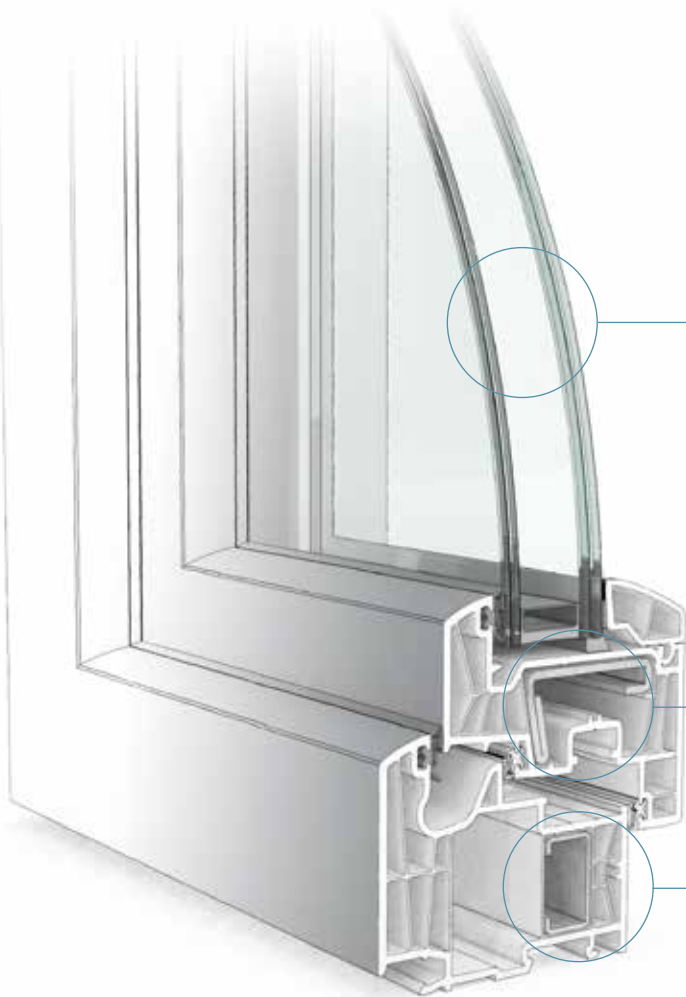

VITRAGE PHONIQUE

Le vitrage composé de plusieurs lames de verre et de 4 films PVB acoustique est conçu pour atténuer les nuisances sonores.



RENFORCEMENT ACIER 100%

L'absorption des bruits par un matériau est directement fonction de la masse de ce matériau.

PACK SÉCURITÉ

renforce la résistance à l'effraction.

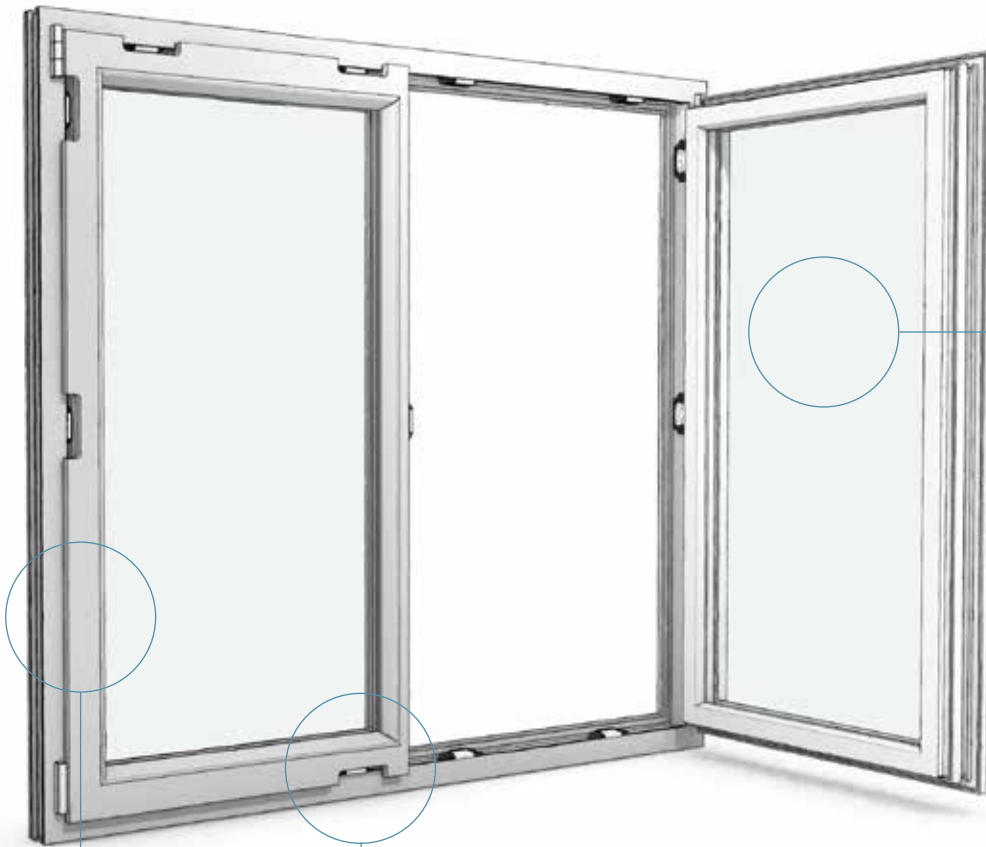

VITRAGE RETARDATEUR D'EFFRACTION

Le vitrage composé de plusieurs lames de verre et de 4 films PVB est conçu pour résister aux coups répétés et retarder l'effraction même si le verre est brisé.



GÂCHES DE SÉCURITÉ

Les gâches posées sur le dormant viennent emprisonner le galet fixé sur l'ouvrant et empêchent ainsi le soulèvement du vantail.



RENFORCEMENT ACIER 100%

L'acier vient renforcer la robustesse du profil et contrarier encore l'accès à la quincaillerie.

PACK ISO

améliore l'isolation thermique de votre maison.

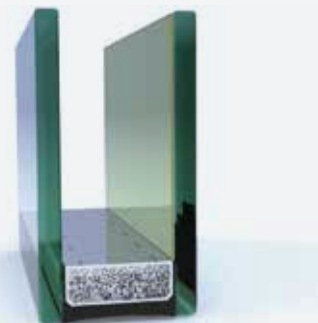
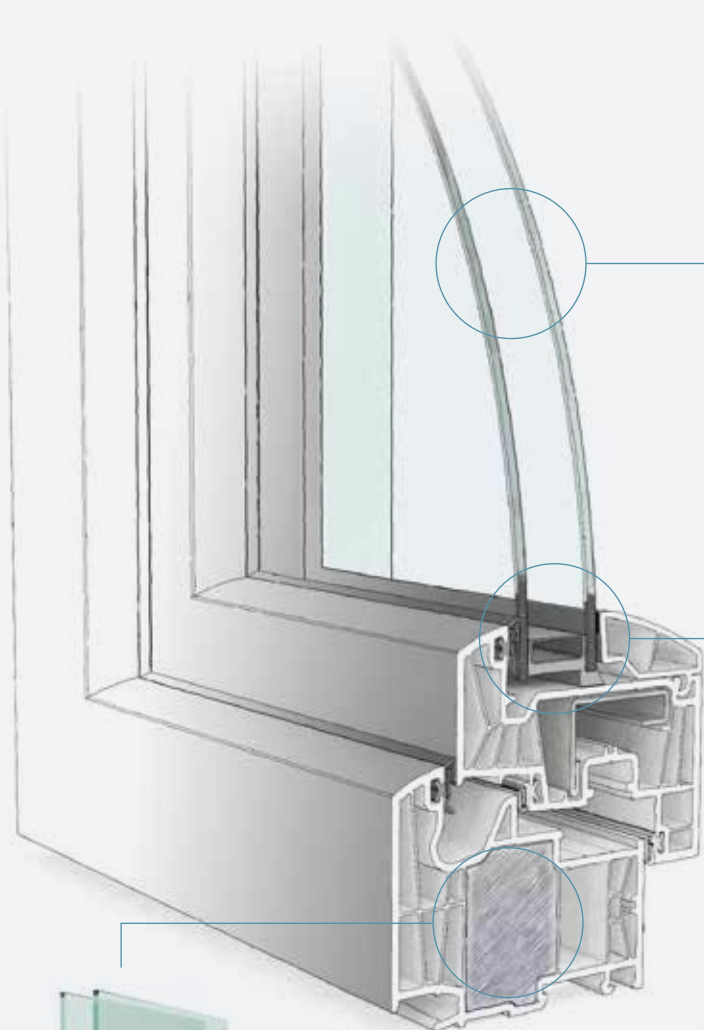

DOUBLE VITRAGE

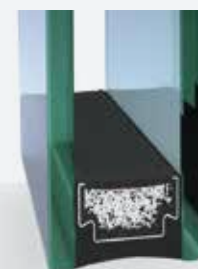

INTERCALAIRE THERMIX

L'intercalaire agit comme une rupture de pont thermique entre le verre extérieur et le verre intérieur. L'intercalaire thermix, appelé barrière chaude, améliore donc la performance thermique de la fenêtre.



AJOUT D'ISOLANT DANS LE DORMANT

L'ajout d'un isolant rigide dans le dormant améliore directement les performances thermiques.

Pack thermique	Vitrage	Ug (W/m².K)	FS (facteur solaire)	Intercalaire	Uw (W/m².K)*
Standard		1,1	0,63	Thermix	1,19
ISO		1,1	0,63	Thermix	1,11
		0,5	0,5	Thermix Swisspacer V	0,71 0,69
ISO A+++		0,5	0,5	Thermix Swisspacer V	0,68 0,64

* Valeurs Uf déterminées sur base des profilés dormant 1101 et ouvrant 1208 selon la norme EN ISO 10077-2. Valeurs Uw déterminées selon la norme EN ISO 10077-1 : sur base d'une fenêtre oscillo-battante PVC de gamme ELITH aux caractéristiques suivantes - L = 1230 * H = 1480

PACK ISO A+++

maximise vos économies d'énergie.

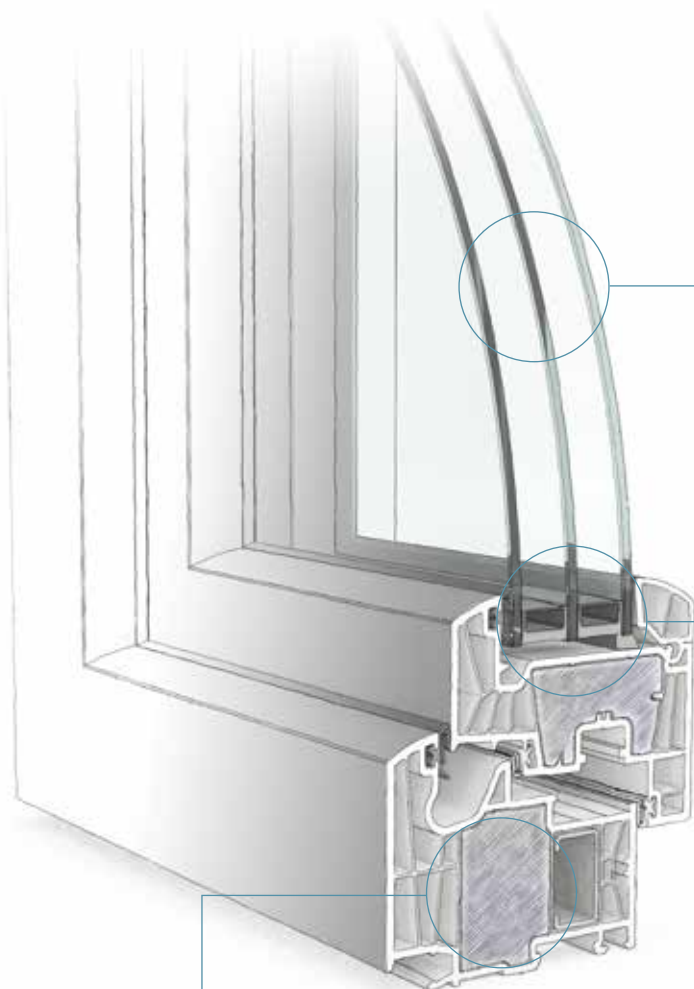

TRIPLE VITRAGE

Demandez conseil à votre revendeur pour tirer le meilleur parti de votre triple vitrage.

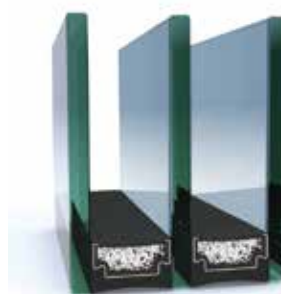

INTERCALAIRE SWISSPACER V

L'intercalaire Swisspacer V est une rupture thermique ultra performante qui renforce encore le pouvoir isolant de la fenêtre.



AJOUT D'ISOLANT DANS LE DORMANT ET L'OUVRANT

Nous renforçons l'isolation du profil en cohérence avec l'utilisation du triple vitrage.



Les innovations des levant-coulissants PVC

gamme Sumith

GRANDES DIMENSIONS

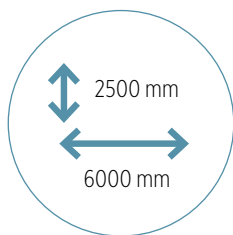

ÉTANCHÉITÉ RENFORCÉE

L'étanchéité périmétrique est assurée par un double joint périmétrique et est renforcée dans sa partie centrale par un système de profils à emboîtement compressé.

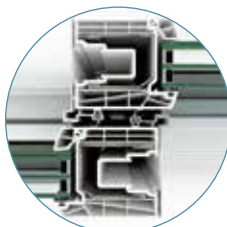

QUINCAILLERIE 400 KG

Conçue pour les fenêtres de grandes dimensions, cette quincaillerie est faite pour durer.



RENFORTS EN ACIER

Des renforts en acier de 2 mm d'épaisseur ajustés au profil assurent la solidité du coulissant.

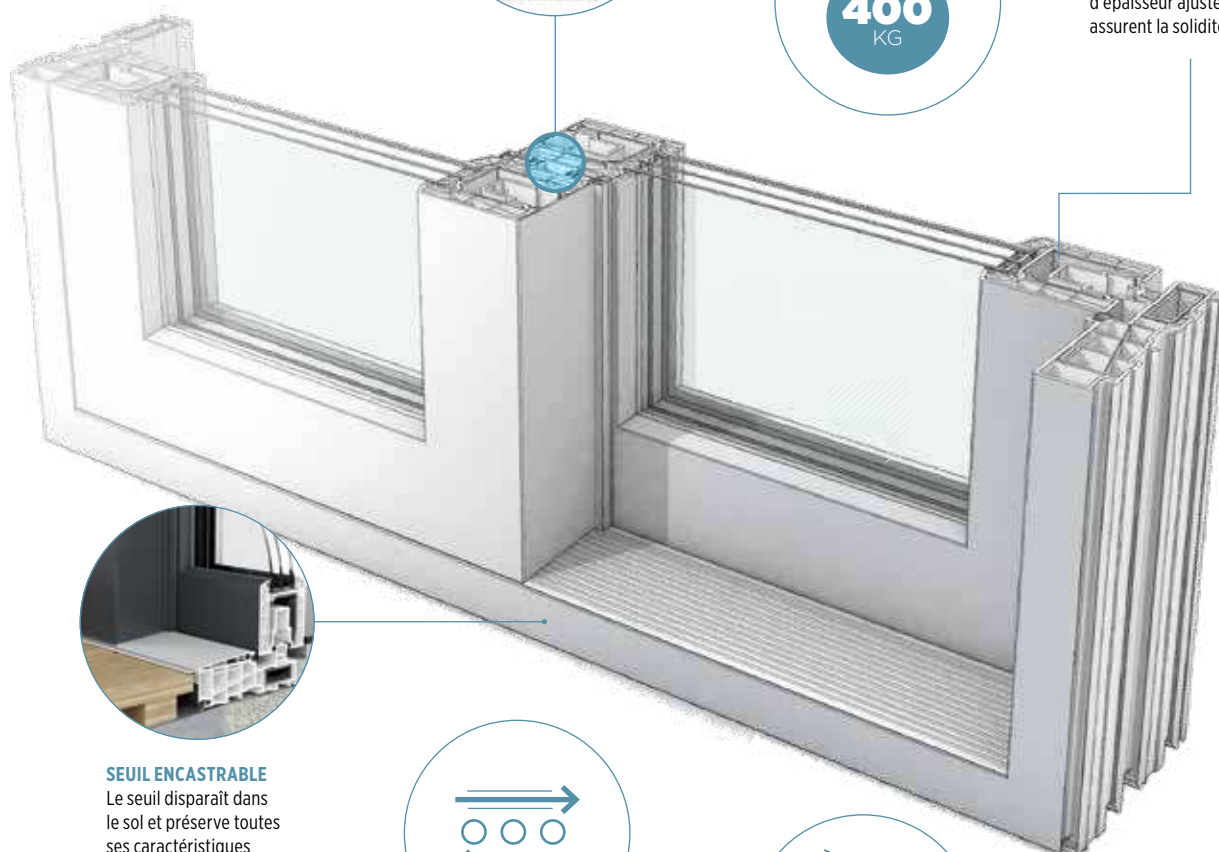

SEUIL ENCASTRABLE

Le seuil disparaît dans le sol et préserve toutes ses caractéristiques d'étanchéité.



FONCTIONNEMENT AISÉ

Quincaillerie, roulement, renfort s'adaptent pour vous assurer un fonctionnement aisé.



NETTOYAGE FACILITÉ

Le rail extérieur disparaît au profit d'un seuil design.

LES TYPES D'OUVERTURE

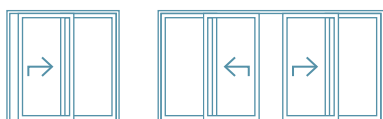

BEST OF Uw
0,80 W/m².K*

* Valeur Uf déterminée sur base des profilés dormant 1127 et ouvrant 1227 selon la norme EN ISO 10077-2 (Uf = 1.60 W/m².K).
Valeur Uw déterminée selon la norme EN ISO 10077-1 : sur base d'une fenêtre coulissante PVC de gamme SUMITH aux caractéristiques suivantes - L = 3350 * H = 2280 - Ug = 0.5W/m².K



Les innovations des portes d'entrée PVC

gamme Zenith



FERMETURE HAUTE SÉCURITÉ

Votre porte se verrouille en 5 endroits lors de la fermeture.

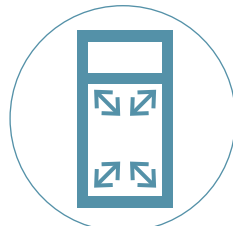

PANNEAU À VOS MESURES

Chacun de nos panneaux est fabriqué sur mesure spécialement aux dimensions de votre porte pour une esthétique parfaite.



LARGE COLLECTION

Faites votre choix parmi plus de 140 modèles dont de nombreux ouvrants cachés qui allient modernité et performance thermique



FIXATION DE LA CHARNIÈRE DANS L'ACIER

Les charnières sont positionnées idéalement pour s'ancrer solidement dans les renforts en acier.



RENFORTS ACIER ET COINS SOUDÉS

4 coins PVC renforcés sont posés dans les 4 angles et soudés pour assurer la solidité de la porte. Vous avez une porte acier recouverte de PVC.



OUVRANT CACHÉ ISOLATION ET ESTHÉTIQUE

L'innovation fait disparaître l'ouvrant et augmente l'épaisseur d'isolant dans le panneau de porte.

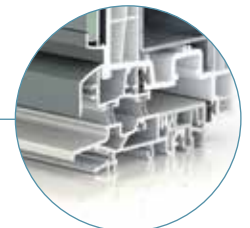

SYSTÈME ÉTANCHE BAS DE PORTE

Innovation majeure qui permet d'étanchéifier parfaitement votre porte grâce à 3 joints et un seuil discret conforme aux normes PMR.



88 MM

Les technologies et l'innovation nous permettent d'extruder le must des profils PVC en 88 mm d'épaisseur et 5 chambres.

BEST OF Ud
0,88 W/m².K*

* Valeur Uf déterminée sur base des profilés dormant 1102 et ouvrant 1209 selon la norme EN ISO 10077-2 (Uf = 1.33 W/m².K).
Valeur Uw déterminée selon la norme EN ISO 10077-1 : sur base d'une porte PVC de gamme ZENITH aux caractéristiques suivantes - L = 1060 * H = 2180 - Ug = 0.5W/m².K

Les couleurs PVC

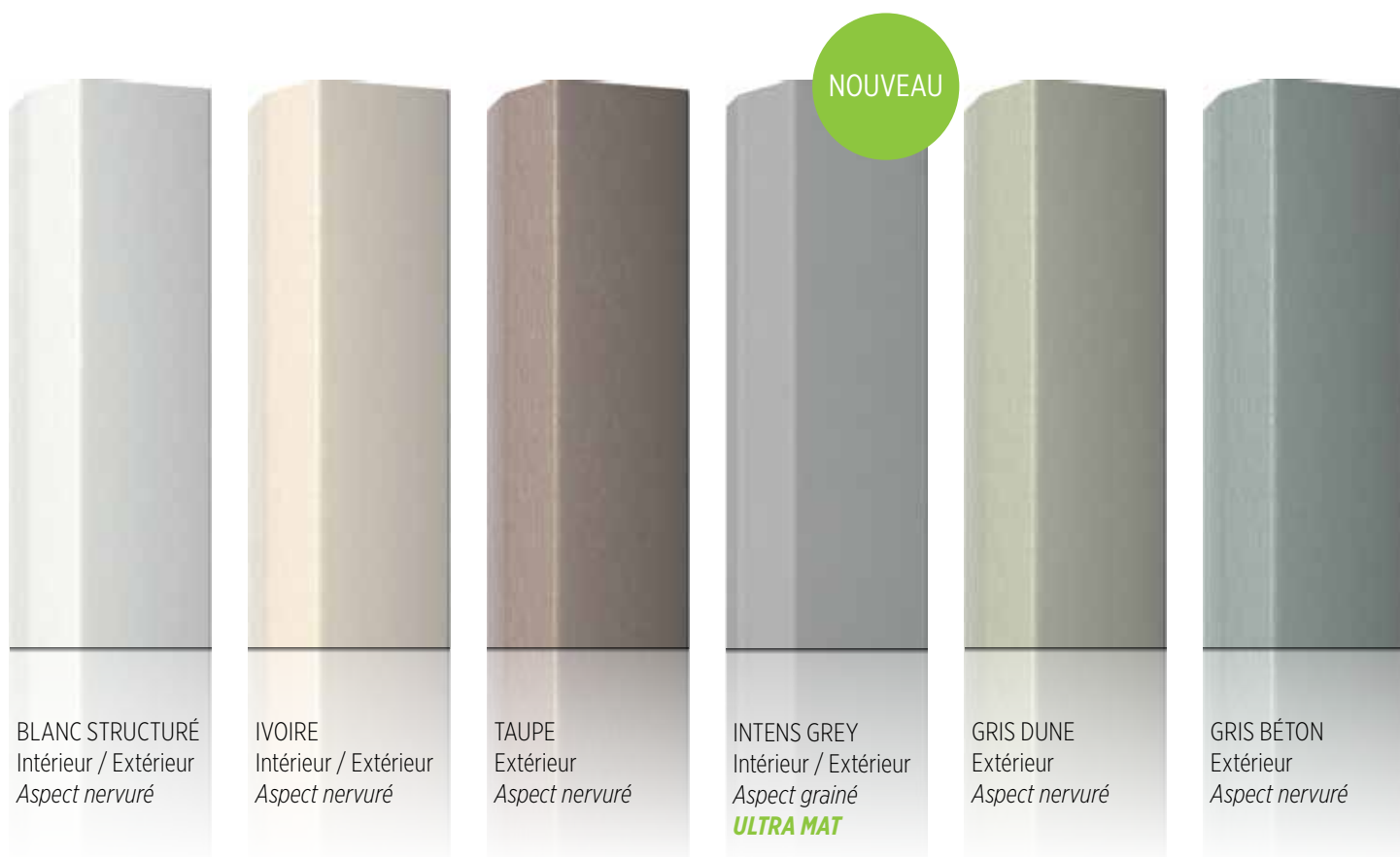

160 COMBINAISONS DE COULEURS PVC

N'hésitez pas à consulter notre nuancier PVC pour un meilleur aperçu des différents coloris.



GRIS QUARTZ
Extérieur
Aspect nervuré



GRIS ANTHRACITE
Extérieur
Aspect nervuré

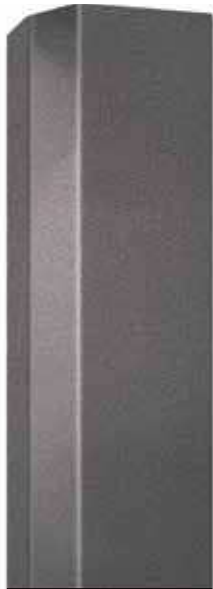

GRIS METALLIC
Extérieur
Aspect grainé



CHÊNE GRISÉ
Intérieur
Aspect nervuré



CHÊNE NATUREL
Intérieur
Aspect nervuré
ULTRA MAT



CHÊNE DORÉ
Intérieur / Extérieur
Aspect nervuré



PALISSANDRE
Intérieur / Extérieur
Aspect nervuré



OLIVE
Extérieur
Aspect grainé



SMOKE
Extérieur
Aspect grainé



CARBON
Intérieur / Extérieur
Aspect grainé



ABYSS
Intérieur / Extérieur
Aspect grainé

ALU



Table des matières

Les innovations des fenêtres ALU	51
Les packs	52
• Le pack Confort.....	53
• Le pack Acoustique	54
• Le pack Sécurité	55
• Le pack Iso.....	56
• Le pack Iso A+++	57
Les innovations des levant-couissants ALU Sumith.....	59
Les innovations des coulissants ALU Movith.....	61
Les innovations des portes d'entrée ALU.....	63
Les couleurs ALU.....	64
Overlap	66
Les portes d'entrée	
• ALU	114
• PVC	124
• BOIS.....	139
• BOIS-ALU.....	149
Les options fenêtre	156
• Les formes.....	157
• Les cintrages et faux-cintrages	158
• Les croisillons.....	159
• Les poignées.....	160
• Les panneaux	162
• Les vitrages déco	163
• La quincaillerie.....	164
• Les volets.....	166
• La ventilation	168
Les options porte	170
• Les impostes.....	171
• Les poignées.....	172
• Les accessoires	173
• Les tirants	174
• Les petits vitrages.....	178
• Les quarts vitrages	180
• Les demis vitrages.....	182
• Les vitrages entiers	184
Entretien	186
Garantie	187



Les innovations des fenêtres ALU

gamme Elith



TRIPLE OU DOUBLE VITRAGE
Toutes nos fenêtres sont prévues en standard pour recevoir un triple ou un double vitrage.



QUINCAILLERIE INVISIBLE
La quincaillerie disparaît à l'intérieur du profil.

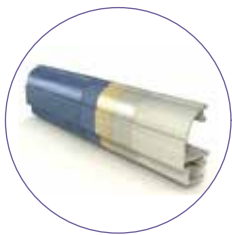

LABEL QUALICOAT
Notre unité de laquage est labellisée QUALICOAT grâce à la maîtrise des différents traitements nécessaires au laquage des profils.

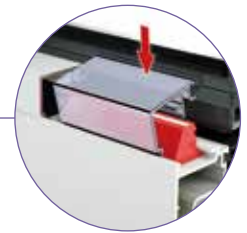

PARCLOSE ANTI EFFRACTION
Les parclose sont prévues pour résister aux coups violents grâce à une pièce développée spécifiquement.

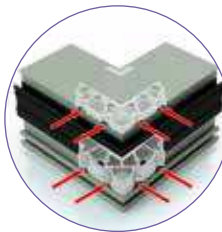

LE CLAMAGE
La finition et la résistance des angles sont garanties par le clamage à huit empreintes et l'utilisation de deux clames de résistance et d'une clame d'alignement.



ISOLATION
Notre isolant sur mesure vient renforcer la valeur thermique du profil.

GORGE ANTI-EFFRACTION
La partie centrale des profils a été spécialement développée pour empêcher l'accès à la quincaillerie.

DRAINAGE INVISIBLE
L'eau s'écoule par la gorge discrète en bas du dormant.

PROFIL 88 MM AVEC RUPTURE DE PONT THERMIQUE DE 49 MM
La performance thermique est fonction de la dimension de la rupture de pont thermique.

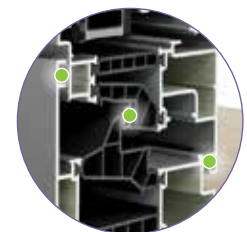

LES 3 JOINTS
vous garantissent une étanchéité parfaite dans le temps et maintiennent la quincaillerie à l'abri de l'eau.

BEST OF Uw
0,77 W/m².K*

* Valeur Uf déterminée sur base des profilés dormant 2101 et ouvrant 2208 selon la norme EN ISO 10077-2 (Uf = 1.23 W/m².K).
Valeur Uw déterminée selon la norme EN ISO 10077-1 : sur base d'une fenêtre oscillo-battante ALU de gamme ELITH aux caractéristiques suivantes - L = 1230 * H = 1480 - Ug = 0.5W/m².K

Les packs

- PACK CONFORT
- PACK ACOUSTIQUE
- PACK SÉCURITÉ
- PACK ISO
- PACK ISO A +++



PACK CONFORT

vous simplifie la vie au quotidien.



MICRO-VENTILATION

Vous réglez la ventilation de votre maison selon les saisons simplement grâce à votre poignée de fenêtre.



ANGLE DE NETTOYAGE FACILE

Des petites pièces courbes viennent habiller les angles pour vous permettre un nettoyage rapide et facile de l'intérieur de votre fenêtre.



CRÉMONE DE SEMI-FIXE

Cette petite pièce de quincaillerie qui se situe à hauteur de poignée vous permettra de déverrouiller votre deuxième ouvrant en 1 clic tout en renforçant la sécurité de votre fenêtre en actionnant 2 verrous à la fermeture.

PACK ACOUSTIQUE

lutte efficacement contre les nuisances sonores

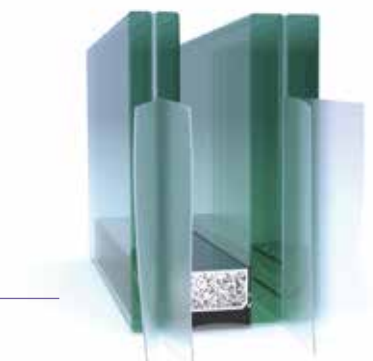
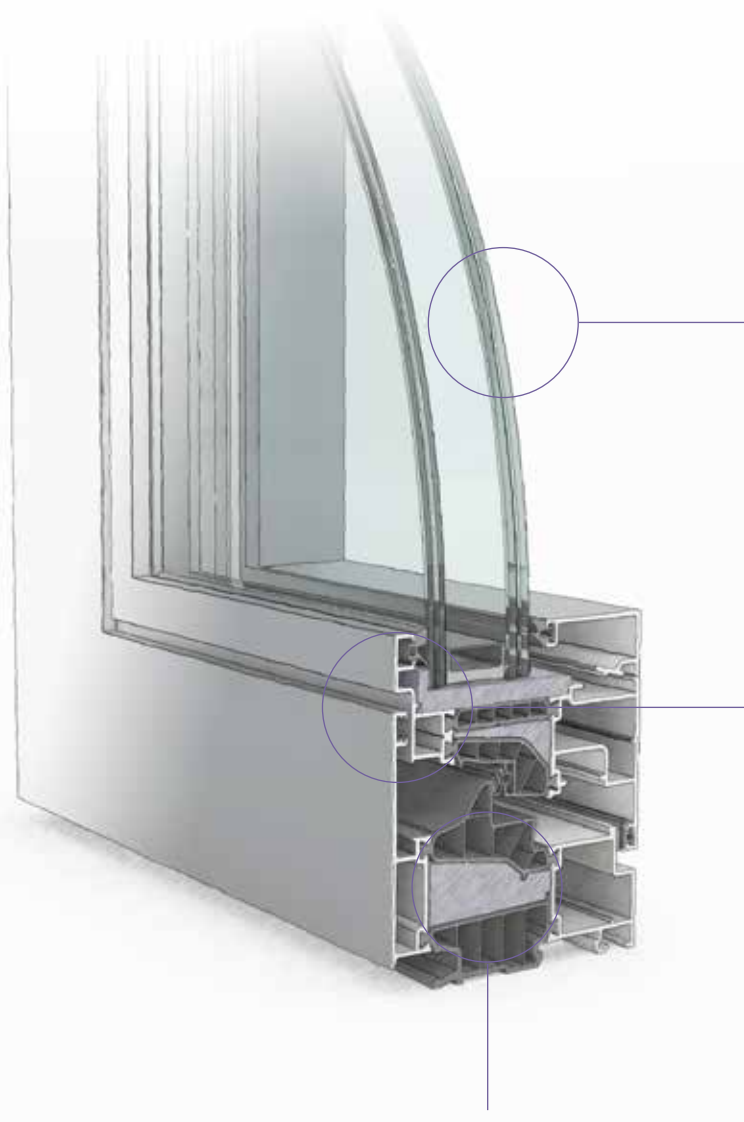

VITRAGE PHONIQUE

Le vitrage composé de plusieurs lames de verre et de 4 films PVB acoustique est conçu pour atténuer les nuisances sonores.



JOINT EXTÉRIEUR PHONIQUE

L'ajout d'un joint périphérique extérieur renforce la capacité du profil à freiner les nuisances sonores.



ISOLATION RENFORCÉE

L'absorption des bruits par un matériau est directement fonction de la masse de ce matériau.

PACK SÉCURITÉ

renforce la résistance à l'effraction.

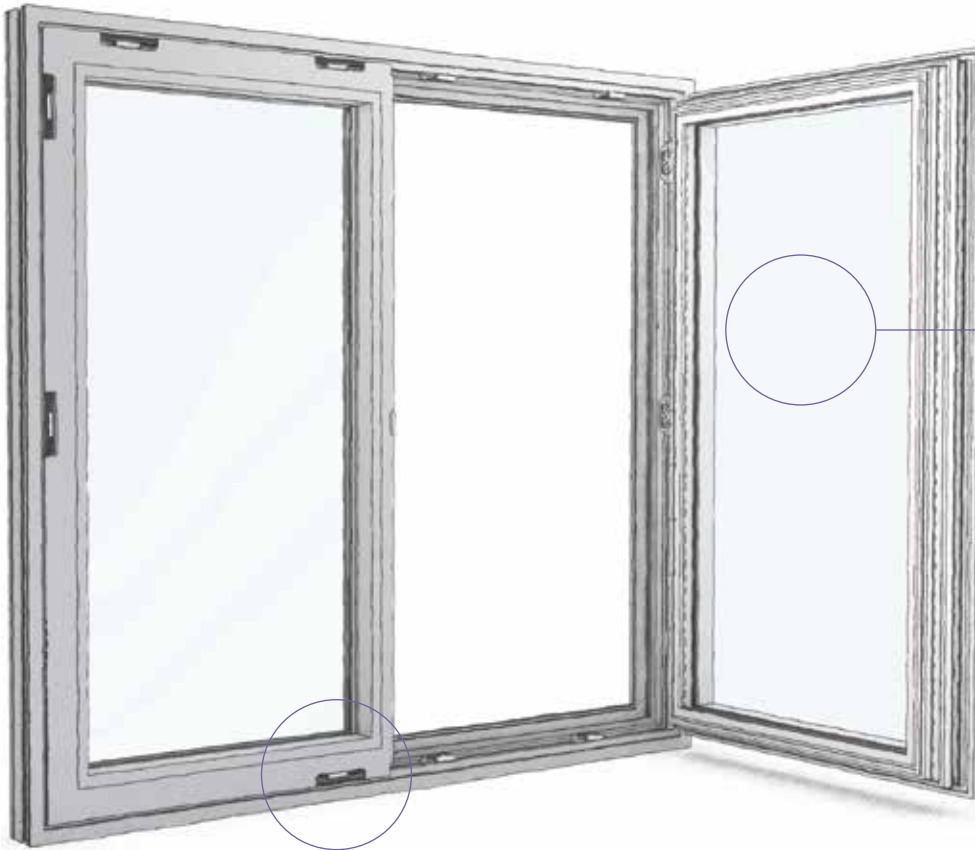

VITRAGE RETARDATEUR D'EFFRACTION

Le vitrage composé de plusieurs lames de verre et de 4 films PVB est conçu pour résister aux coups répétés et retarder l'effraction même si le verre est brisé.



GÂCHES DE SÉCURITÉ

Les gâches posées sur le dormant viennent emprisonner le galet fixé sur l'ouvrant et empêchent ainsi le soulèvement du vantail.

PACK ISO

améliore l'isolation thermique de votre maison.

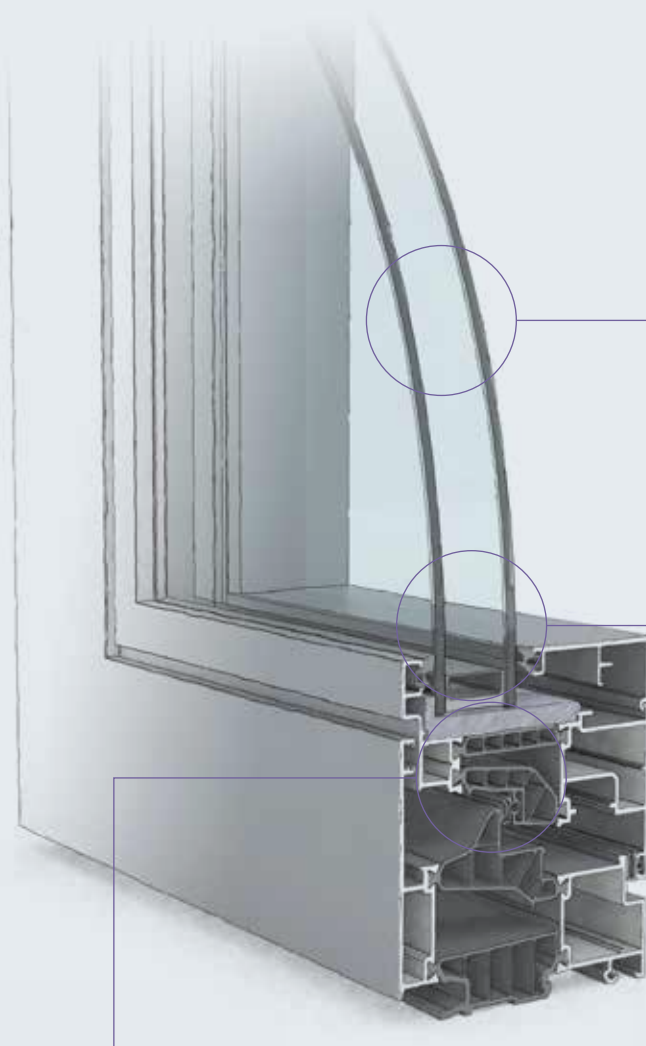

DOUBLE VITRAGE

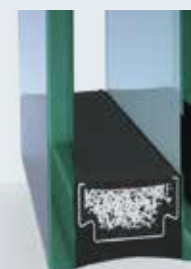



INTERCALAIRE THERMIX

L'intercalaire agit comme une rupture de pont thermique entre le verre extérieur et le verre intérieur. L'intercalaire thermix appelé barrière chaude améliore donc la performance thermique de la fenêtre.



AJOUT D'ISOLANT

L'ajout d'un isolant souple sous le vitrage améliore directement les performances thermiques.

Pack thermique	Vitrage	Ug (W/m².K)	FS (facteur solaire)	Intercalaire	Uw (W/m².K)*
Standard		1,1	0,63	Thermix	1,46
ISO		1,1	0,63	Thermix	1,34
		0,5	0,5	Thermix Swisspacer V	0,95 0,93
ISO A+++		0,5	0,5	Thermix Swisspacer V	0,82 0,77

* Valeurs Uf déterminées sur base des profilés dormant 2101 et ouvrant 2208 selon la norme EN ISO 10077-2. Valeurs Uw déterminées selon la norme EN ISO 10077-1: sur base d'une fenêtre oscillo-battante ALU de gamme ELITH aux caractéristiques suivantes - L = 1230 * H = 1480

PACK ISO A+++

maximise vos économies d'énergie.



TRIPLE VITRAGE

Demandez conseil à votre revendeur pour tirer le meilleur parti de votre triple vitrage.

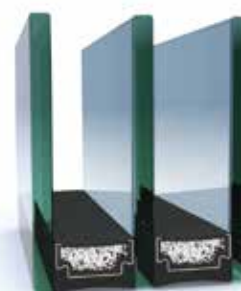

INTERCALAIRE SWISSPACER V

L'intercalaire Swisspacer V est une rupture thermique ultra performante qui renforce encore le pouvoir isolant des profils.



AJOUT D'ISOLANT SOUS VITRAGE EN ENTRE BARRETTES OUVRANT ET DORMANT

Nous renforçons l'isolation du profil en cohérence avec l'utilisation du triple vitrage.



Les innovations des levant-couissants **ALU**

gamme Sumith

2 TYPES DE MANOEUVRE

Coulissant pour vantail jusqu'à 200 kg.
Levant coulissant pour vantail jusqu'à 400 kg

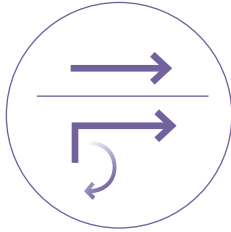

GRANDES DIMENSIONS

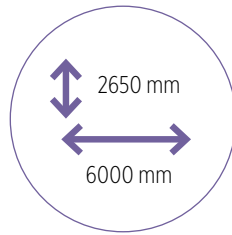

3 DESIGNS

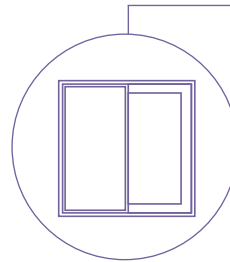

Asymétrique avec vitrage de la partie fixe dans le dormant et une traverse centrale minimaliste de 50 mm

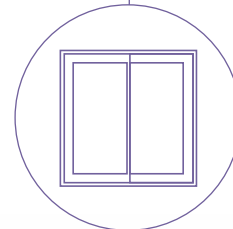

Symétrique avec une traverse centrale minimaliste de 50 mm

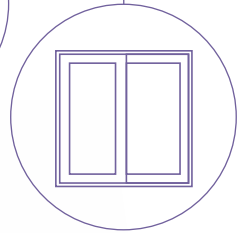

Symétrique avec une traverse centrale réduite de 92 mm

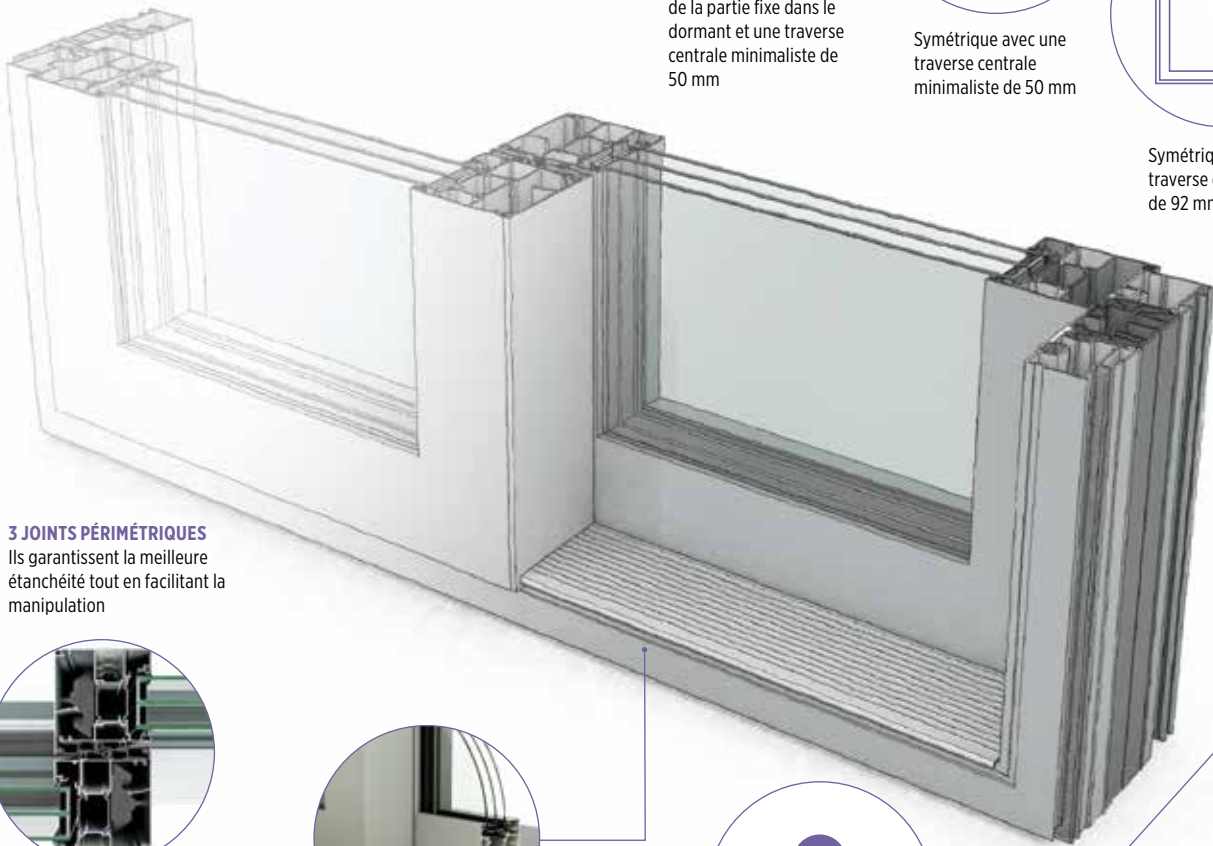

3 JOINTS PÉRIMÉTRIQUES

Ils garantissent la meilleure étanchéité tout en facilitant la manipulation

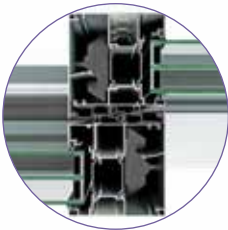

SEUIL ENCASTRABLE

Le seuil disparaît dans le sol et préserve toutes ses caractéristiques d'étanchéité



FERMETURE HAUTE SÉCURITÉ

Votre coulissant se verrouille en 4 points lors de la fermeture.

173 MM AVEC RUPTURE DE PONT THERMIQUE DE 66 MM

Les technologies et l'innovation nous permettent d'extruder le must des profils Alu et une rupture thermique d'une efficacité extraordinaire.

LES TYPES D'OUVERTURE

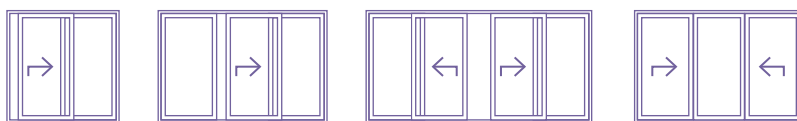

BEST OF Uw
1,1 W/m².K*

* Valeur Uf déterminée sur base des profilés dormant 2147 et ouvrant 2247 selon la norme EN ISO 10077-2 (Uf = 3.1 W/m².K). Valeur Uw déterminée selon la norme EN ISO 10077-1 : sur base d'une fenêtre coulissante ALU de gamme SUMITH aux caractéristiques suivantes - L = 3350 * H = 2280 - Ug = 0.5W/m².K



Les innovations des coulissants **ALU**

gamme Movith

2 JOINTS-BROSSES CONTINUS
Ils assurent l'étanchéité tout en permettant une manoeuvre aisée

GRANDES DIMENSIONS

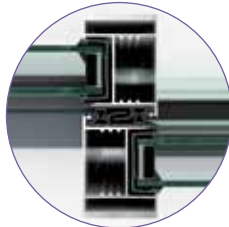
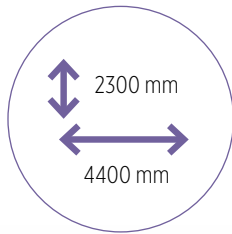

2 DESIGNS

Une option vous propose d'habiller le coulissant pour rendre le design encore plus léger

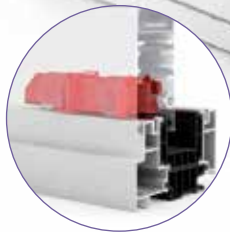
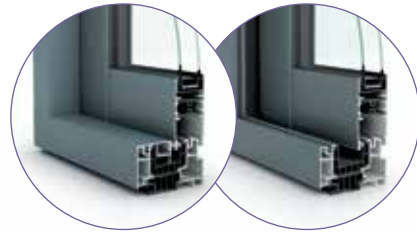

MÉCANIQUE RÉSISTANTE
Les roulettes sont dimensionnées jusqu'à 150 kg par vantail



FERMETURE HAUTE SÉCURITÉ
Votre porte se verrouille en 4 points lors de la fermeture.

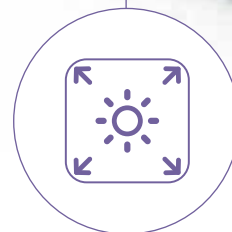

PLUS DE LUMIÈRE
Les profils s'affinent pour laisser entrer la lumière

88 MM AVEC RUPTURE DE PONT THERMIQUE DE 49 MM
Les technologies et l'innovation nous permettent d'extruder le must des profils Alu en 88 mm qui présente une rupture thermique périphérique complète.

LES TYPES D'OUVERTURE

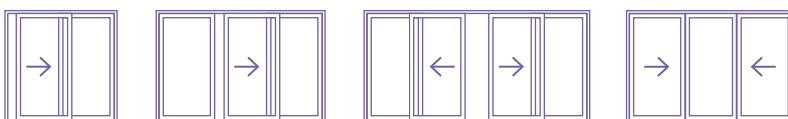

BEST OF U_w
1,46 W/m².K*

* Valeur U_f déterminée sur base des profilés dormant 2137 et ouvrant 2237 selon la norme EN ISO 10077-2 ($U_f = 2.95 \text{ W/m}^2.K$).
Valeur U_w déterminée selon la norme EN ISO 10077-1 : sur base d'une fenêtre coulissante ALU de gamme MOVITH aux caractéristiques suivantes - L = 3350 * H = 2280 - $U_g = 1.0 \text{ W/m}^2.K$



Les innovations des portes d'entrée **ALU**

gamme Zenith

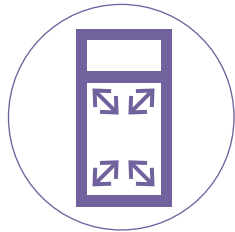

PANNEAUX À VOS MESURES
Chacun de nos panneaux est fabriqué sur mesure spécialement aux dimensions de votre porte pour une esthétique parfaite.

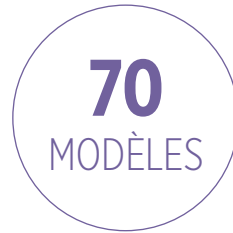

LARGE COLLECTION
Faites votre choix parmi plus de 70 modèles dont de nombreux ouvrants cachés qui allient modernité et performance thermique.



FERMETURE HAUTE SÉCURITÉ
Votre porte se verrouille en 5 endroits lors de la fermeture.

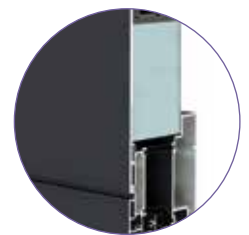

OUVRANT CACHÉ ISOLATION ET ESTHÉTIQUE
L'innovation fait disparaître l'ouvrant et augmente l'épaisseur d'isolant dans le panneau de porte.

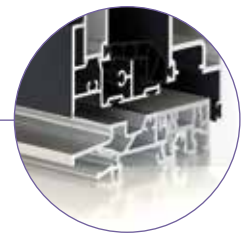

SYSTÈME ÉTANCHE BAS DE PORTES
Innovation majeure qui permet d'étanchéifier parfaitement votre porte grâce à 3 joints et un seuil discret conforme aux normes PMR.

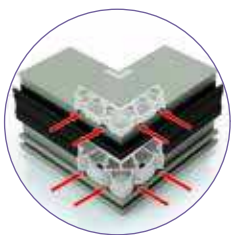

INNOVATION D'ASSEMBLAGE
8 empreintes de clamage par angle garantissent la durabilité de votre porte.

88 MM
Les technologies et l'innovation nous permettent d'extruder le must des profils Alu assemblés avec les meilleures ruptures de pont thermique de 49 mm.

BEST OF Ud
0,96 W/m².K*

* Valeur Uf déterminée sur base des profils dormant 2101 et ouvrant 2207 selon la norme EN ISO 10077-2 (Uf = 1.08 W/m².K). Valeur Uw déterminée selon la norme EN ISO 10077-1 : sur base d'une porte ALU de gamme ZENITH aux caractéristiques suivantes - L = 1060 * H = 2180 - Ug = 0.5W/m².K

Les couleurs ALU



N'hésitez pas à consulter notre nuancier ALU pour un meilleur aperçu des différents coloris. Notre catalogue contient également un choix de 450 coloris lisses, mats et brillants.

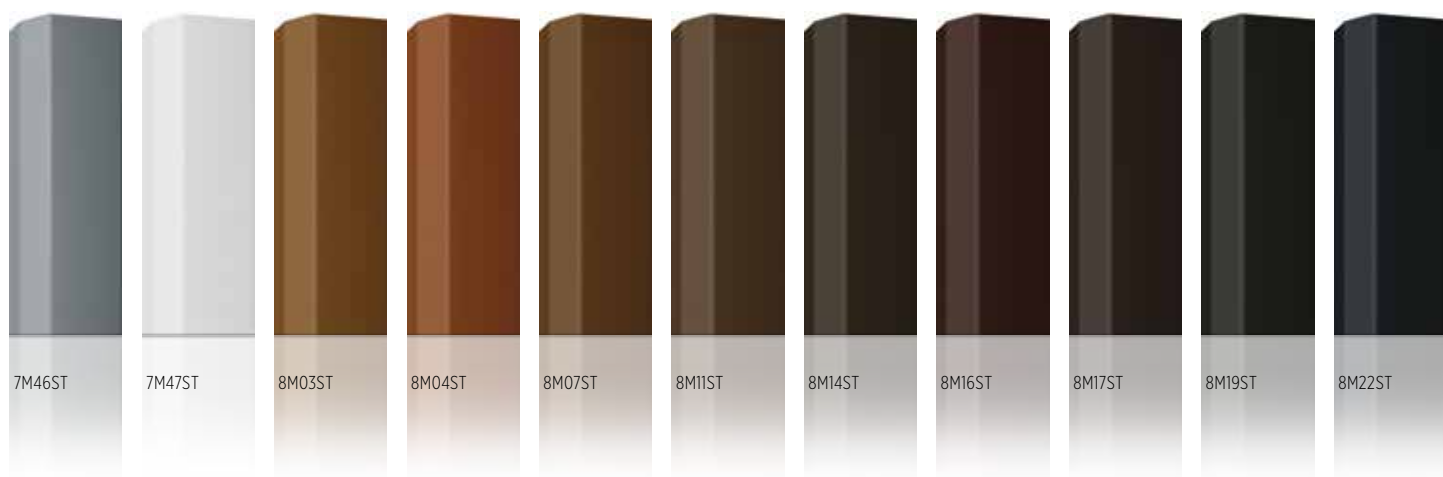
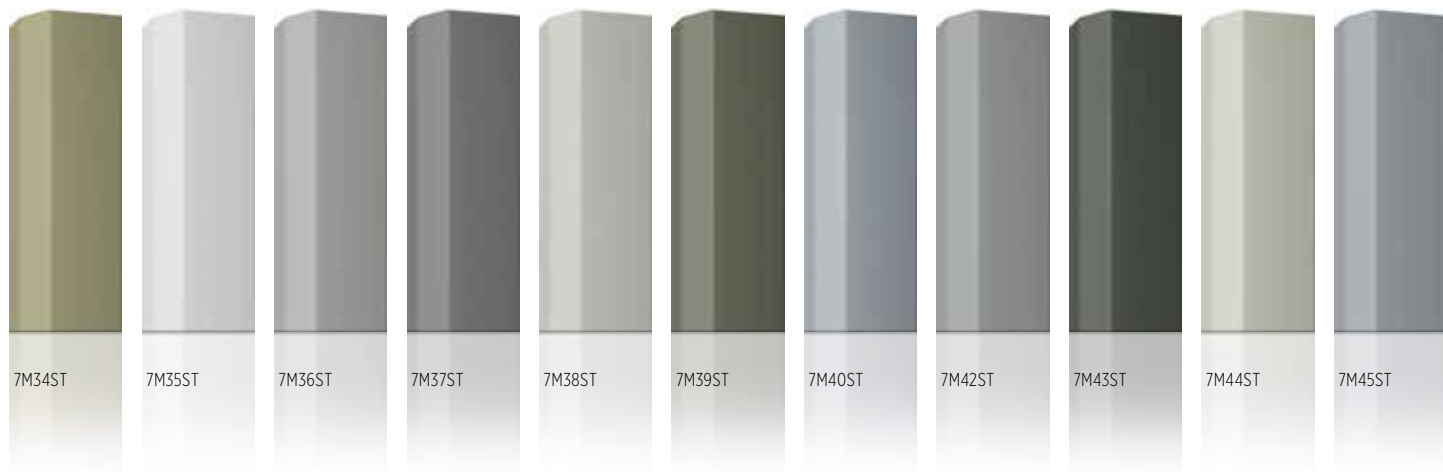

NOUVEAU

NOUVEAU



SYSTEME Overlap

Profitez de l'extérieur
en étant à l'intérieur
tout au long de l'année



Une esthétique moderne
qui vous apporte
un maximum
de lumière extérieure



La technologie du vitrage
collé en coin vous apporte
un design épuré sans
compromettre l'isolation
thermique et acoustique

BOIS



Table des matières

Les innovations des fenêtres BOIS	73
Les lignes.....	74
• Ligne Actuel.....	75
• Ligne Pastural	76
• Ligne Design.....	77
Les packs	78
• Le pack Confort.....	79
• Le pack Acoustique	80
• Le pack Sécurité	81
• Le pack Iso.....	82
• Le pack Iso A+++	83
Les innovations des levant-coulissants BOIS	85
Les innovations des portes d'entrée BOIS	87
Le BOIS lamellé collé.....	88
Les couleurs BOIS	90
Les portes d'entrée	
• ALU	114
• PVC	124
• BOIS.....	139
• BOIS-ALU.....	149
Les options fenêtre	156
• Les formes.....	157
• Les cintrages et faux-cintrages.....	158
• Les croisillons.....	159
• Les poignées.....	160
• Les panneaux	162
• Les vitrages déco	163
• La quincaillerie	164
• Les volets.....	166
• La ventilation.....	168
Les options porte	170
• Les impostes.....	171
• Les poignées.....	172
• Les accessoires	173
• Les tirants	174
• Les petits vitrages.....	178
• Les quarts vitrages.....	180
• Les demis vitrages.....	182
• Les vitrages entiers	184
Entretien	186
Garantie	187



Les innovations des fenêtres BOIS

gamme Elith



QUINCAILLERIE 130 KG
Plus résistante et ergonomique, la quincaillerie 130 kg est conçue pour durer.

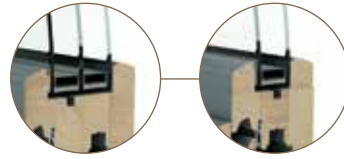

TRIPLE OU DOUBLE VITRAGE
Toutes nos gammes de fenêtres sont prévues pour recevoir un triple (profils de 92mm) ou un double vitrage (profils de 68mm)



SOLIDITÉ D'ASSEMBLAGE
Nos cadres de fenêtre sont assemblés selon un procédé de tourillonnage qui en assure une solidité hautement améliorée.



SYSTÈME 2 JOINTS AVEC JOINT CENTRAL
Vous garantit une étanchéité parfaite dans le temps et maintient la quincaillerie à l'abri de l'eau.



COULEUR ET PROTECTION
Toutes nos fenêtres peintes reçoivent 5 traitements qui vous assurent une protection optimale de vos menuiseries pour 5 ans et un niveau de finition parfait.



68 MM OU 92 MM - LAMELLÉ COLLÉ
Les innovations de l'industrie bois telles que le lamellé collé, nous permettent aujourd'hui de proposer des profils bois beaucoup plus épais et isolants tout en garantissant leur rigidité et leur stabilité dans le temps.

3 DESIGNS INTÉRIEURS



PARCLOSE MOULURÉE

PARCLOSE DROITE

PARCLOSE GALBÉE

BEST OF Uw
0,71 W/m².K*



La marque de la gestion forestière responsable
Certifié pour Eucalyptus et Pin

* Valeur Uf déterminée sur base des profilés dormant 3101 et ouvrant 3201 selon la norme EN ISO 10077-2 (Uf = 1.00 W/m².K). Valeur Uw déterminée selon la norme EN ISO 10077-1 : sur base d'une fenêtre oscillo-battante BOIS de gamme ELITH aux caractéristiques suivantes - L = 1230 * H = 1480 - Ug = 0.5W/m².K

Trouvez votre style

- ACTUEL
- PASTURAL
- DESIGN



LIGNE ACTUEL

Moderne et sobre.

3 DESIGNS EXTÉRIEURS



DESIGN MOULURÉ

DESIGN DROIT

DESIGN GALBÉ



CHARNIÈRE VISIBLE

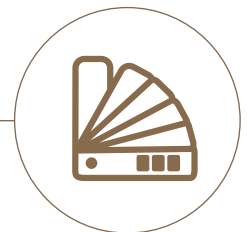

1500 COLORIS

3 DESIGNS INTÉRIEURS



PARCLOSE MOULURÉE

PARCLOSE DROITE

PARCLOSE GALBÉE

LIGNE PASTURAL

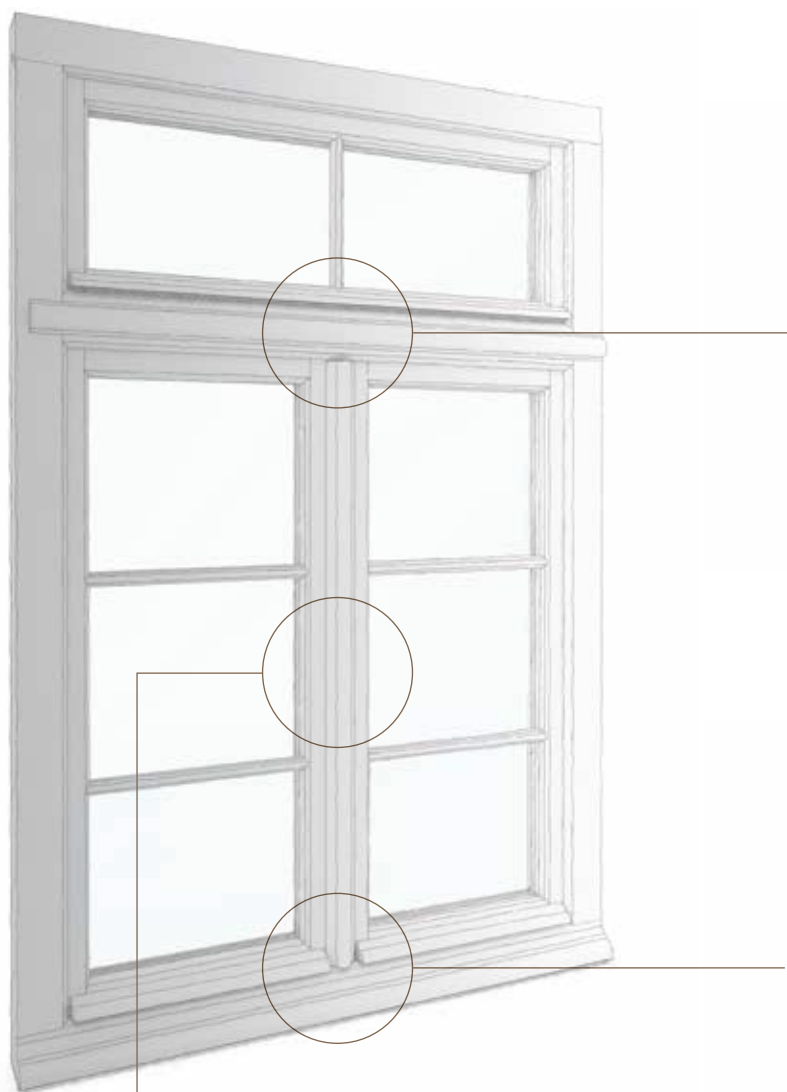

MOULURE IMPOSTE ET
MOULURE DE BATTEMENT



MOULURE D'APPUI ET REJET
D'EAU SUR OUVRANT



MOULURE SUR BATTEMENT
CENTRAL

LIGNE DESIGN

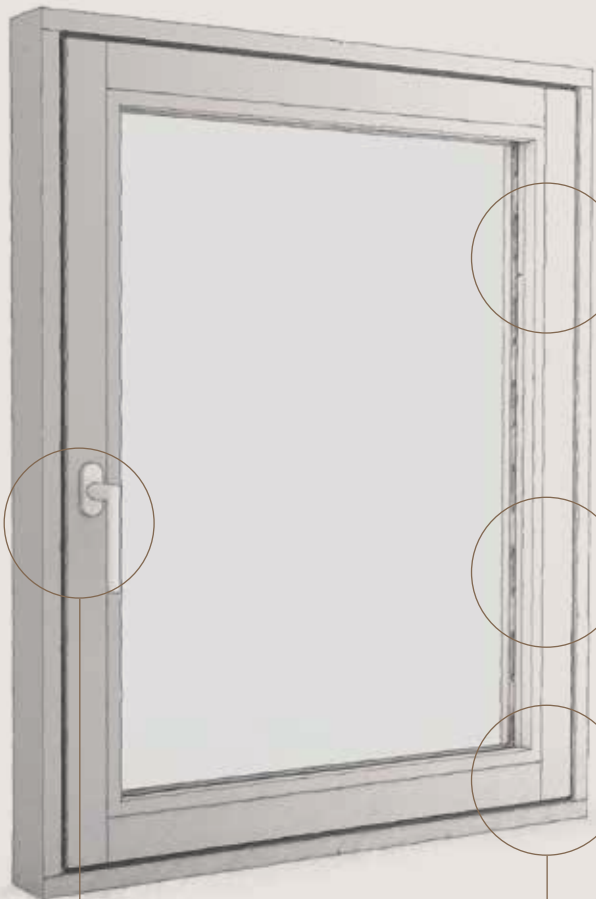

PROFIL D'ARASEMENT INTÉRIEUR
(ALIGNEMENT OUVRANT/DORMANT)



DESIGN EXTÉRIEUR DROIT
Disponible à droite, à gauche et en haut.
Le bas conserve une pente pour l'évacuation de l'eau.



DESIGN INTÉRIEUR DROIT



POIGNÉE DESIGN



QUINCAILLERIE INVISIBLE

Les packs

- CONFORT
- ACOUSTIQUE
- SÉCURITÉ
- ISO
- ISO A +++



LE PACK CONFORT

vous simplifie la vie au quotidien.



MICRO-VENTILATION

Vous réglez la ventilation de votre maison selon les saisons et simplement grâce à votre poignée de fenêtre.



CRÉMONE DE SEMI-FIXE

Cette petite pièce de quincaillerie qui se situe à hauteur de poignée vous permettra de déverrouiller votre deuxième ouvrant en 1 clic tout en renforçant la sécurité de votre fenêtre en actionnant 2 verrous à la fermeture.

LE PACK ACOUSTIQUE

lutte efficacement contre les nuisances sonores

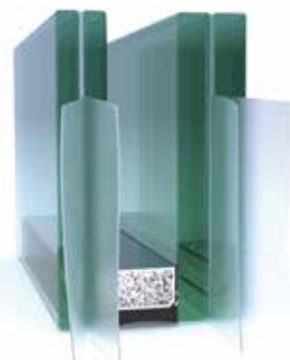

VITRAGE PHONIQUE

Le vitrage composé de plusieurs lames de verre et de 4 films PVB acoustique est conçu pour atténuer les nuisances sonores.



JOINT INTÉRIEUR

LE PACK SÉCURITÉ

renforce la résistance à l'effraction.

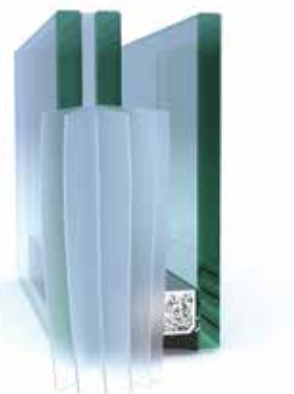

VITRAGE RETARDATEUR D'EFFRACTION

Le vitrage composé de plusieurs lames de verre et de 4 films PVB est conçu pour résister aux coups répétés et retarder l'effraction même si le verre est brisé.



GÂCHES DE SÉCURITÉ

Les gâches posées sur le dormant viennent emprisonner le galet fixé sur l'ouvrant et empêchent ainsi le soulèvement du vantail.

LE PACK ISO

améliore l'isolation thermique de votre maison.

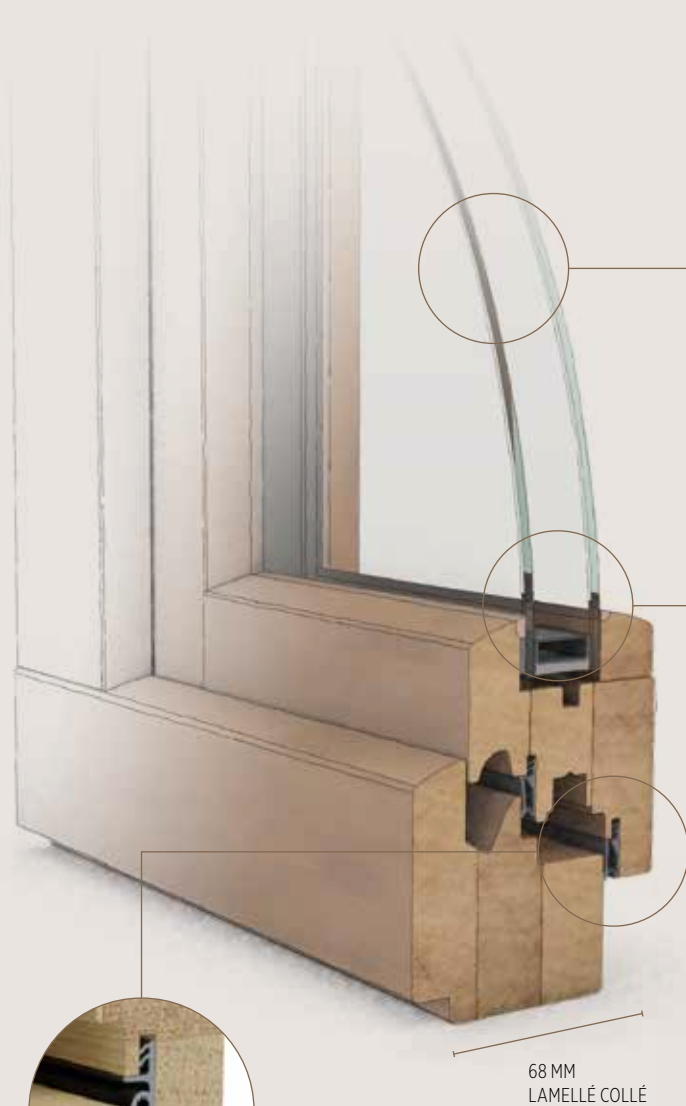

JOINT INTÉRIEUR

68 MM
LAMELLÉ COLLÉ



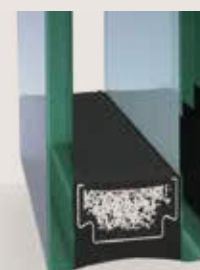

DOUBLE VITRAGE



INTERCALAIRE THERMIX

L'intercalaire agit comme une rupture de pont thermique entre le verre extérieur et le verre intérieur. L'intercalaire thermix appelé barrière chaude améliore donc la performance thermique de la fenêtre.

Pack thermique	Vitrage	Ug (w/m ² .K)	FS (facteur solaire)	Intercalaire	Uw (w/m ² .K)*
Standard		1,1	0,63	Alu	1,26
ISO		1,1	0,63	Thermix	1,18
ISO A+++		0,5	0,50	Swisspacer V	0,71

* Valeurs Uf déterminées sur base des profilés dormant 3101 et ouvrant 3201 selon la norme EN ISO 10077-2. Valeurs Uw déterminées selon la norme EN ISO 10077-1 : sur base d'une fenêtre oscillo-battante BOIS de gamme ELITH aux caractéristiques suivantes - L = 1230 * H = 1480

LE PACK ISO A+++

maximise vos économies d'énergie.



TRIPLE VITRAGE

Demandez conseil à votre revendeur pour tirer le meilleur parti de votre triple vitrage.



JOINT INTÉRIEUR

92 MM
LAMELLÉ COLLÉ

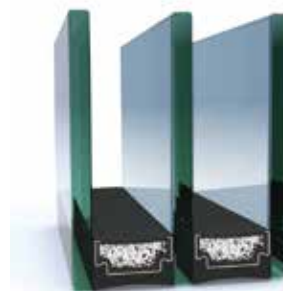

INTERCALAIRE SWISSPACER V

L'intercalaire Swisspacer V est une rupture thermique ultra performante qui renforce encore le pouvoir isolant de la fenêtre.



Les innovations des levant-coulissants **BOIS**

gamme Sumith

TRIPLE OU DOUBLE VITRAGE

Toutes nos gammes de fenêtres sont prévues pour recevoir un triple ou un double vitrage.

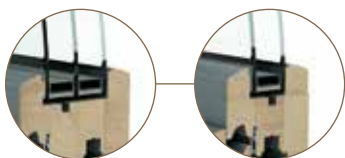

400
KG

QUINCAILLERIE 400 KG

La quincaillerie qui assure la maniabilité des ouvrants est conçue pour manoeuvrer aisément des éléments pouvant aller jusqu'à 400 kg.

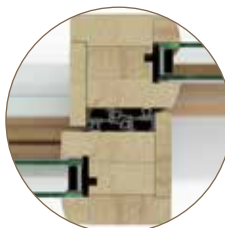

ÉTANCHÉITÉ

L'étanchéité périmétrique est assurée par un double joint et est renforcée dans sa partie centrale par un système de profils à emboîtement compressé.



FERMETURE HAUTESÉCURITÉ

Votre coulissant se verrouille en 4 endroits lors de la fermeture.



PLUS DE LUMIÈRE

Les profils disparaissent pour laisser entrer la lumière



SEUIL ENCASTRABLE

Le seuil disparaît dans le sol et préserve toutes ses caractéristiques d'étanchéité.

153 MM OU 201 MM LAMELLÉ COLLÉ

Les innovations de l'industrie bois telles que le lamellé collé, nous permettent aujourd'hui de proposer des profils bois beaucoup plus épais et isolants tout en garantissant leur rigidité et leur stabilité dans le temps.

LES TYPES D'OUVERTURE

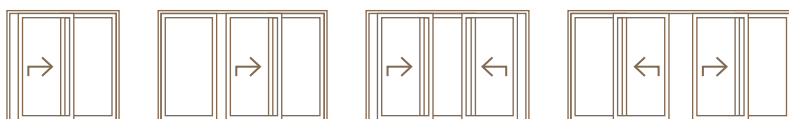

* Valeur Uf déterminée sur base des profilés dormant 3127 et ouvrant 3227 selon la norme EN ISO 10077-2 (Uf = 1.04 W/m².K).
Valeur Uw déterminée selon la norme EN ISO 10077-1 : sur base d'une fenêtre coulissante BOIS de gamme SUMITH aux caractéristiques suivantes - L = 3350 * H = 2280 - Ug = 0.5W/m².K

BEST OF Uw
0,67 W/m².K*



La marque de la gestion forestière responsable

Certifié pour Eucalyptus et Pin



Les innovations des portes d'entrée **BOIS**

gamme Zenith



FERMETURE HAUTE SÉCURITÉ

vosre porte se verrouille en 5 endroits lors de la fermeture.

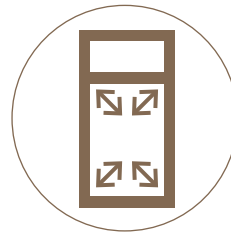

PANNEAU À VOS MESURES

chacun de nos panneaux est fabriqué sur mesure spécialement aux dimensions de votre porte pour une esthétique parfaite.



LARGE COLLECTION

Faites votre choix parmi plus de 150 modèles.

OUVRANT CACHÉ ISOLATION ET ESTHÉTIQUE

L'innovation fait disparaître l'ouvrant et augmente l'épaisseur d'isolant dans le panneau de porte.



SOLIDITÉ D'ASSEMBLAGE RENFORCÉE

Les assemblage d'angle sont réalisés avec 6 tourillons pour assurer une tenue parfaite de la porte dans le temps.



SYSTÈME ÉTANCHE BAS DE PORTE

innovation majeure qui permet d'étanchéifier parfaitement votre porte grâce à 3 joints et un seuil discret conforme aux normes PMR.

68 MM

BEST OF Ud
0,80 W/m².K*



Certifié pour Eucalyptus et Pin

* Valeur Uf déterminée sur base des profilés dormant 3101 et ouvrant 3203 selon la norme EN ISO 10077-2 (Uf = 1.09 W/m².K). Valeur Uw déterminée selon la norme EN ISO 10077-1 : sur base d'une porte BOIS de gamme ZENITH aux caractéristiques suivantes - L = 1060 * H = 2180 - Ug = 0.5W/m².K

Les essences Bois

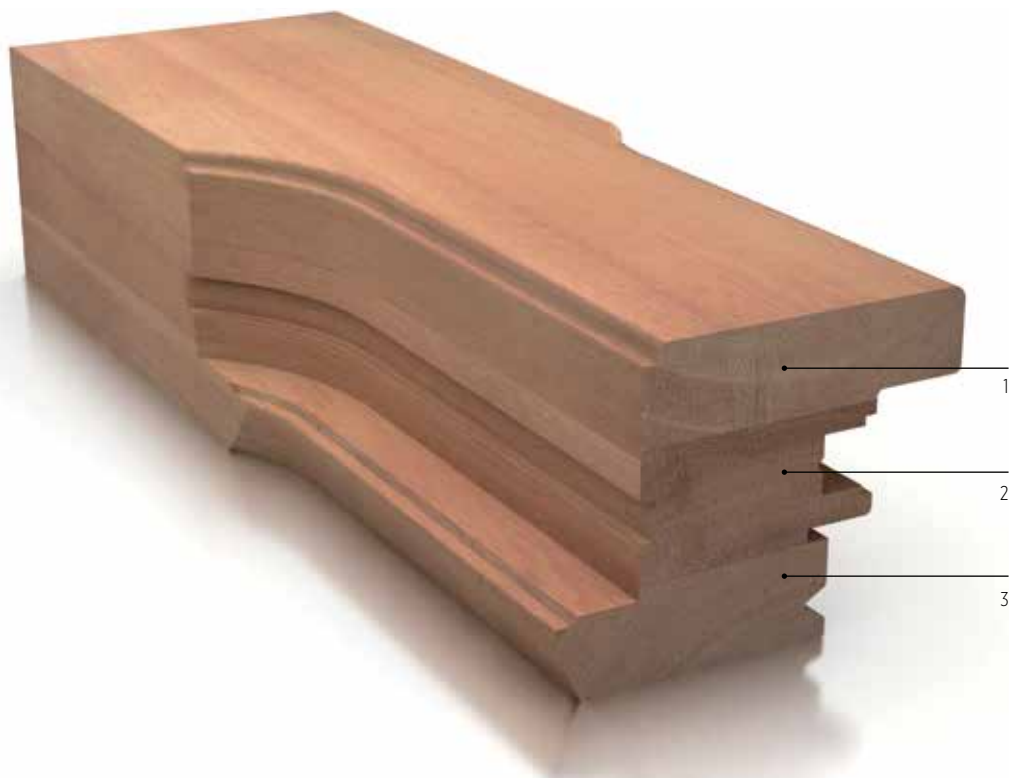

Le lamellé collé 68 et 92mm

Les innovations de l'industrie bois telles que le lamellé collé, nous permettent aujourd'hui de proposer des profils bois beaucoup plus épais et isolants tout en garantissant leur rigidité et leur stabilité dans le temps.

Les essences

Le label, la durabilité, la couleur naturelle du bois...

A vous de choisir !



EUCALYPTUS
68 et 92mm



La marque de la
gestion forestière
responsable



MÉRANTI
68 et 92mm



MÉLÈZE
68mm



PIN
68 et 92mm



La marque de la
gestion forestière
responsable



AFZÉLIA (bois massif)
68mm



CHÊNE
68mm

Les lasures BOIS



CHÊNE CLAIR
Intérieur / Extérieur



CHÊNE FONCÉ
Intérieur / Extérieur



TECK
Intérieur / Extérieur



NOYER
Intérieur / Extérieur

Les lasures présentées sont uniquement réalisées sur Eucalyptus.
N'hésitez à consulter notre nuancier bois pour un meilleur aperçu des différentes lasures sur les autres essences.

Notre catalogue contient également un choix de 1.500 coloris (RAL et NCS).

Le bois est une matière vivante sujette à des variations de teinte. Les photos sont donc non contractuelles.



NATUREL
Intérieur



BLANCHI
Intérieur



INCOLORE MAT
Intérieur

BOIS-ALU



Table des matières

Les innovations des fenêtres BOIS-ALU.....	97
Les lignes.....	98
• Ligne Actuel.....	99
• Ligne Pastural.....	100
• Ligne Design.....	101
Les packs.....	102
• Le pack Confort.....	103
• Le pack Acoustique.....	104
• Le pack Sécurité.....	105
• Le pack Iso.....	106
• Le pack Iso A+++.....	107
Les innovations des levant-coulissants BOIS-ALU.....	109
Les innovations des portes d'entrée BOIS-ALU.....	111
Le bois lamellé collé.....	112
Les portes d'entrée	
• ALU.....	114
• PVC.....	124
• BOIS.....	139
• BOIS-ALU.....	149
Les options fenêtre.....	156
• Les formes.....	157
• Les cintrages et faux-cintrages.....	158
• Les croisillons.....	159
• Les poignées.....	160
• Les panneaux.....	162
• Les vitrages déco.....	163
• La quincaillerie.....	164
• Les volets.....	166
• La ventilation.....	168
Les options porte.....	170
• Les impostes.....	171
• Les poignées.....	172
• Les accessoires.....	173
• Les tirants.....	174
• Les petits vitrages.....	178
• Les quarts vitrages.....	180
• Les demis vitrages.....	182
• Les vitrages entiers.....	184
Entretien.....	186
Garantie.....	187



Les innovations des fenêtres BOIS-ALU

gamme Elith

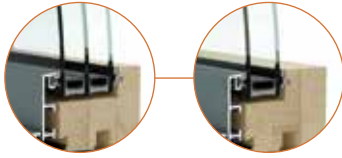

TRIPLE OU DOUBLE VITRAGE

Toutes nos gammes de fenêtres sont prévues pour recevoir un triple ou un double vitrage



COULEUR ET PROTECTION

Les cadres bois reçoivent 5 traitements qui vous assurent une protection optimale de vos menuiseries pour 5 ans et un niveau de finition parfait.

Les profils Aluminium sont quant à eux tous traités suivant les exigences du label Qualicoat.



QUINCAILLERIE 130 KG

Plus résistante et ergonomique, la quincaillerie 130 kg est conçue pour durer.



ASSEMBLAGE RESPIRANT ET HAUTEMENT RÉSISTANT

Bois et aluminium sont assemblés sans collage pour permettre au bois de respirer pour bien vieillir. Le système de fixation a été conçu dans un matériau ultra résistant mais permettant à l'aluminium de se dilater librement.

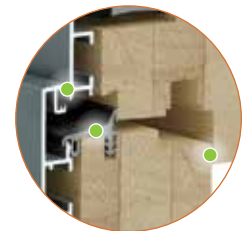

SYSTÈME 3 JOINTS

Il vous garantit une étanchéité parfaite dans le temps et maintient la quincaillerie à l'abri de l'eau.

74 MM LAMELLÉ COLLÉ

Les innovations de l'industrie bois telles que le lamellé collé, nous permettent de proposer des profils bois beaucoup plus épais et isolants tout en garantissant leur rigidité et leur stabilité dans le temps.

DRAINAGE INVISIBLE

L'eau s'écoule par une gorge discrète dans le bas du dormant.

BEST OF Uw
0,81 W/m².K*



La marque de la gestion forestière responsable

Certifié pour Eucalyptus et Pin

* Valeur Uf déterminée sur base des profilés dormant 4101 et ouvrant 4201 selon la norme EN ISO 10077-2 (Uf = 1.31 W/m².K). Valeur Uw déterminée selon la norme EN ISO 10077-1 : sur base d'une fenêtre oscillo-battante BOIS-ALU de gamme ELITH aux caractéristiques suivantes - L = 1230 * H = 1480 - Ug = 0.5W/m².K

Trouvez votre style

- ACTUEL
- PASTURAL
- DESIGN



LIGNE ACTUEL

Moderne et sobre.

2 DESIGNS INTÉRIEURS



Les nouvelles méthodes de fabrication nous permettent de vous proposer en standard 2 designs différents sans impact tarifaire.



CHARNIÈRE VISIBLE



1500 COLORIS INT.
400 COLORIS EXT.



DRAINAGE INVISIBLE

LIGNE PASTURAL



MOULURE IMPOSTE

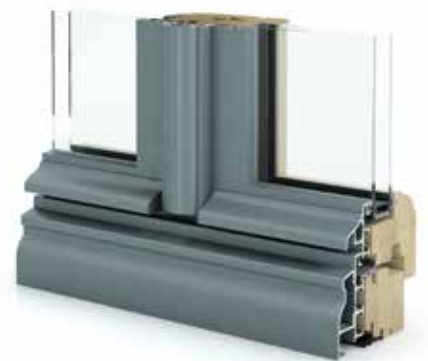

MOULURE D'APPUI ET REJET D'EAU SUR OUVRANT



MOULURE SUR BATTEMENT CENTRAL

LIGNE DESIGN

ALIGNEMENT OUVRANT/DORMANT

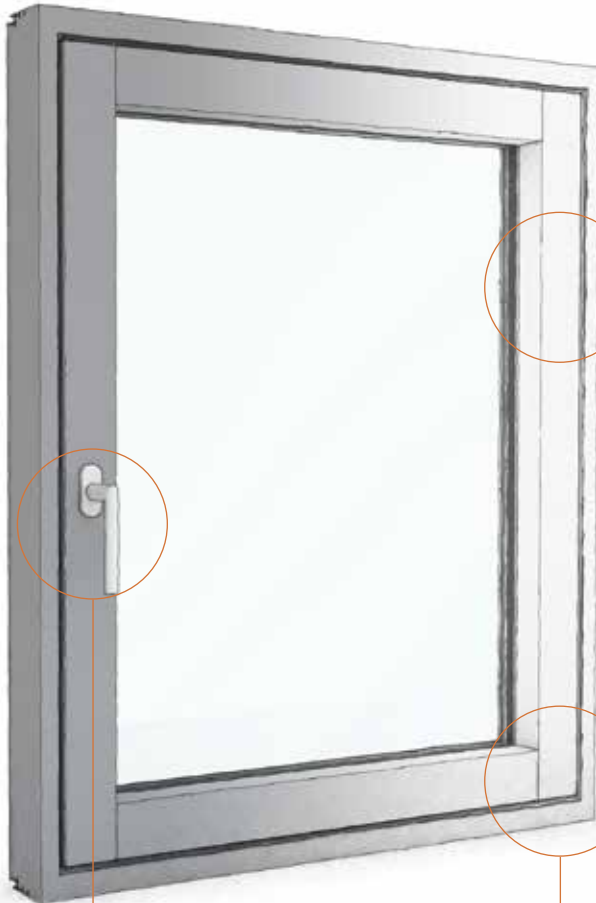

VUE INTÉRIEURE



VUE EXTÉRIEURE



POIGNÉE DESIGN



QUINCAILLERIE INVISIBLE

Les packs

- CONFORT
- ACOUSTIQUE
- SÉCURITÉ
- ISO
- ISO A +++



LE PACK CONFORT

vous simplifie la vie au quotidien.

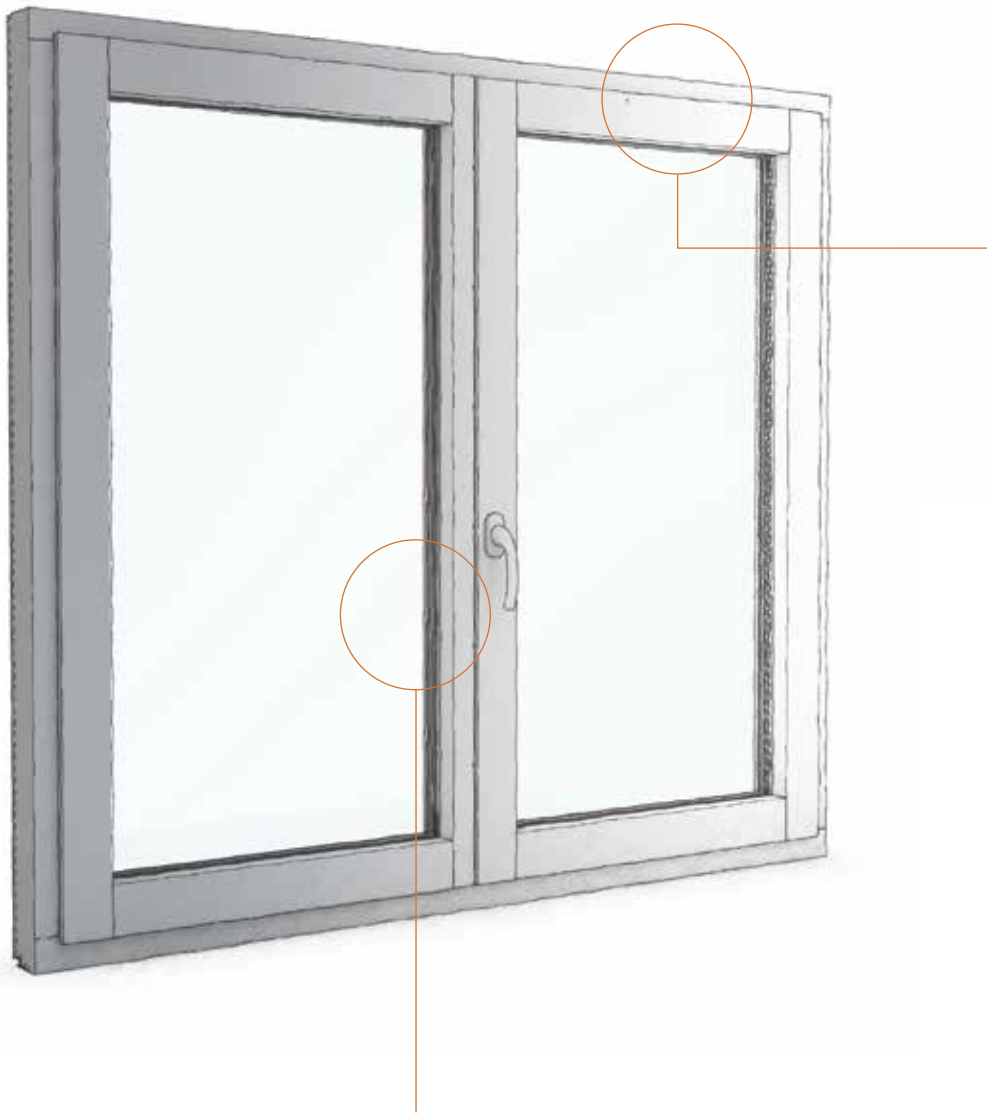

MICRO-VENTILATION

Vous réglez la ventilation de votre maison selon les saisons et vos envies simplement grâce à votre poignée de fenêtre.



CRÉMONE DE SEMI-FIXE

Cette petite pièce de quincaillerie qui se situe à hauteur de poignée vous permettra de déverrouiller votre deuxième ouvrant en 1 clic tout en renforçant la sécurité de votre fenêtre en actionnant 2 verrous à la fermeture.

LE PACK ACOUSTIQUE

lutte efficacement contre les nuisances sonores



VITRAGE PHONIQUE

Le vitrage composé de plusieurs lames de verre et de 4 films PVB acoustique est conçu pour atténuer les nuisances sonores.



JOINT INTÉRIEUR

LE PACK SÉCURITÉ

renforce la résistance à l'effraction.



VITRAGE RETARDATEUR D'EFFRACTION

Le vitrage composé de plusieurs lames de verre et de 4 films PVB est conçu pour résister aux coups répétés et retarder l'effraction même si le verre est brisé.



GÂCHES DE SÉCURITÉ

Les gâches posées sur le dormant viennent emprisonner le galet fixé sur l'ouvrant et empêchent ainsi le soulèvement du vantail.

LE PACK ISO

améliore l'isolation thermique de votre maison.

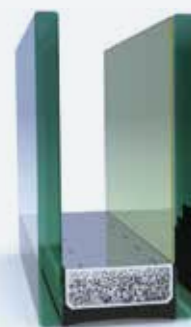

DOUBLE VITRAGE

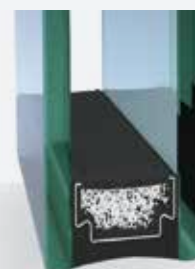



INTERCALAIRE THERMIX

L'intercalaire agit comme une rupture de pont thermique entre le verre extérieur et le verre intérieur. L'intercalaire thermix, appelé barrière chaude, améliore donc la performance thermique de la fenêtre.



JOINT INTÉRIEUR

Pack thermique	Vitrage	Ug (W/m ² .K)	FS (facteur solaire)	Intercalaire	Uw (W/m ² .K)*
Standard		1,1	0,63	Alu	1,34
ISO		1,1	0,63	Thermix	1,27
ISO A+++		0,5	0,50	Swisspacer V	0,81

* Valeurs Uf déterminées sur base des profilés dormant 4101 et ouvrant 4201 selon la norme EN ISO 10077-2. Valeurs Uw déterminées selon la norme EN ISO 10077-1 : sur base d'une fenêtre oscillo-battante BOIS-ALU de gamme ELITH aux caractéristiques suivantes - L = 1230 * H = 1480

LE PACK ISO A+++

maximise vos économies d'énergie.



TRIPLE VITRAGE

Demandez conseil à votre revendeur pour tirer le meilleur parti de votre triple vitrage.



JOINT INTÉRIEUR

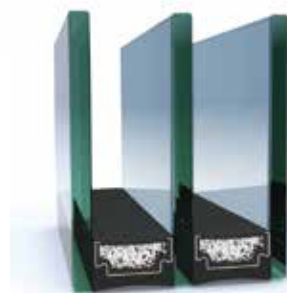

INTERCALAIRE SWISSPACER V

L'intercalaire Swisspacer V est une rupture thermique ultra performante qui renforce encore le pouvoir isolant de la fenêtre.



Les innovations des levant-couissants **BOIS-ALU**

gamme Sumith

TRIPLE OU DOUBLE VITRAGE

Toutes nos gammes de fenêtres sont prévues pour recevoir un triple ou un double vitrage.



QUINCAILLERIE 400 KG

La quincaillerie qui assure la maniabilité des ouvrants est conçue pour manœuvrer aisément des éléments pouvant aller jusqu'à 400 kg.

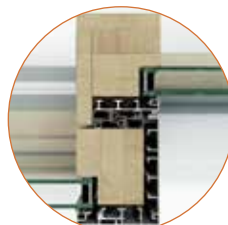

ÉTANCHÉITÉ

L'étanchéité périmétrique est assurée par un double joint et est renforcée dans sa partie centrale par un système de profils à emboîtement compressé.



FERMETURE HAUTE SÉCURITÉ

vosre couissant se verrouille en 4 endroits lors de la fermeture.

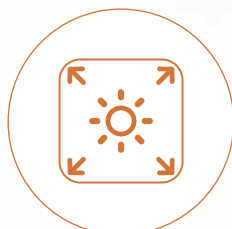
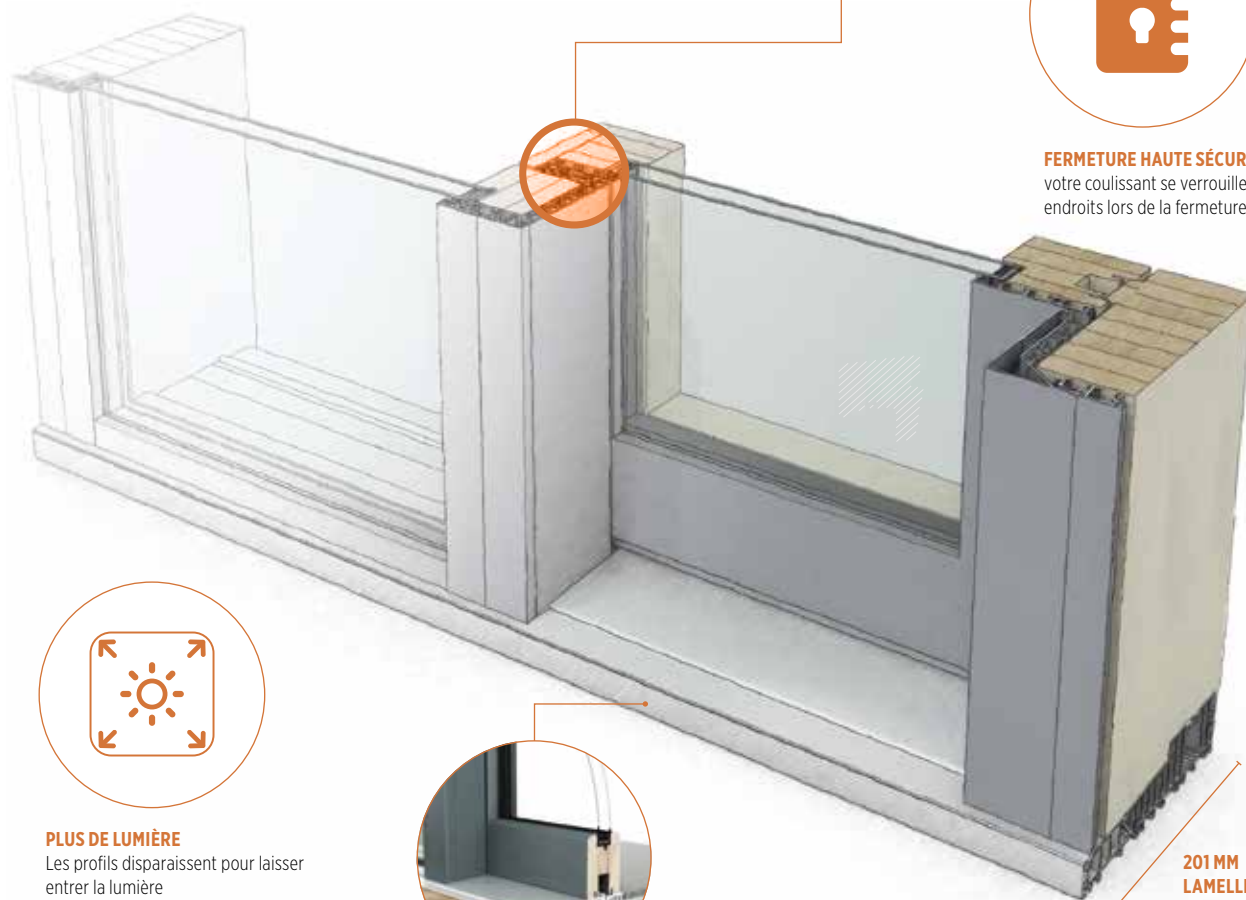

PLUS DE LUMIÈRE

Les profils disparaissent pour laisser entrer la lumière



SEUIL ENCASTRABLE

Le seuil disparaît dans le sol et préserve toutes ses caractéristiques d'étanchéité.

201 MM LAMELLÉ COLLÉ

Les innovations de l'industrie bois telles que le lamellé collé, nous permettent aujourd'hui de proposer des profils bois beaucoup plus épais et isolants tout en garantissant leur rigidité et leur stabilité dans le temps.

LES TYPES D'OUVERTURE

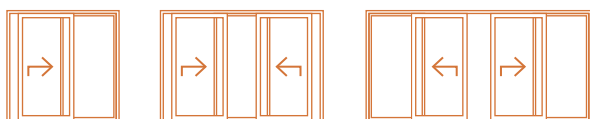

* Valeur Uf déterminée sur base des profilés dormant 4127 et ouvrant 4227 selon la norme EN ISO 10077-2 (Uf = 1.15 W/m².K).
Valeur Uw déterminée selon la norme EN ISO 10077-1 : sur base d'une fenêtre coulissante BOIS-ALU de gamme SUMITH aux caractéristiques suivantes - L = 3350 * H = 2280 - Ug = 0.5W/m².K



La marque de la position forestière responsable

Certifié pour Eucalyptus et Pin



Les innovations des portes d'entrée **BOIS-ALU**

gamme Zenith



FERMETURE HAUTE SÉCURITÉ

vosre porte se verrouille en 5 endroits lors de la fermeture.

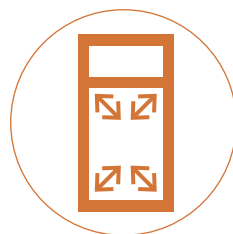

PANNEAU À VOS MESURES

chacun de nos panneaux est fabriqué sur mesure spécialement aux dimensions de votre porte pour une esthétique parfaite.

170
MODÈLES

LARGE COLLECTION

Faites votre choix parmi plus de 170 modèles dont de nombreux ouvrants cachés qui allient modernité et performance thermique

OUVRANT CACHÉ ISOLATION ET ESTHÉTIQUE

L'innovation fait disparaître l'ouvrant et augmente l'épaisseur d'isolant dans le panneau de porte.



SOLIDITÉ D'ASSEMBLAGE RENFORCÉE

Les assemblage d'angle sont réalisés avec 6 tourillons pour assurer une tenue parfaite de la porte dans le temps.



SYSTÈME ÉTANCHE BAS DE PORTE

innovation majeure qui permet d'étanchéiser parfaitement votre porte grâce à 3 joints et un seuil discret conforme aux normes PMR.

74 MM

BEST OF Ud
0,90 W/m².K*



Certifié pour Eucalyptus et Pin

* Valeur Uf déterminée sur base des profilés dormant 4101 et ouvrant 4203 selon la norme EN ISO 10077-2 (Uf = 1.34 W/m².K). Valeur Uw déterminée selon la norme EN ISO 10077-1 : sur base d'une porte BOIS-ALU de gamme ZENITH aux caractéristiques suivantes - L = 1060 * H = 2180 - Ug = 0.5W/m².K

Les essences Bois-Alu

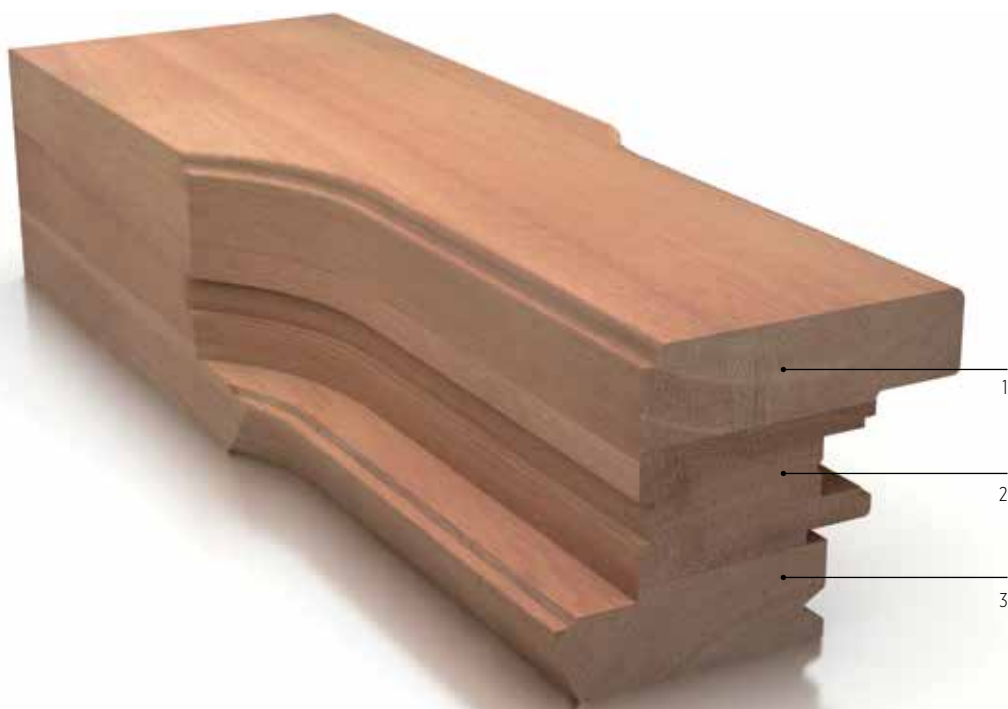

Le lamellé collé 74mm

Les innovations de l'industrie bois telles que le lamellé collé, nous permettent aujourd'hui de proposer des profils bois beaucoup plus épais et isolants tout en garantissant leur rigidité et leur stabilité dans le temps.

Les essences

Le label, la durabilité, la couleur naturelle du bois...

A vous de choisir !



EUCALYPTUS



La marque de la gestion forestière responsable



CHÊNE



PIN



La marque de la gestion forestière responsable



Les portes d'entrée

ALU

Aperçu des modèles de portes d'entrées disponibles.

- P** Disponible en PVC
- A** Disponible en ALU
- B** Disponible en BOIS
- M** Disponible en BOIS-ALU



Alinéa1

P **A** **B** **M**



Alinéa2

P **A** **B** **M**



Alinéa3

P **A** **B** **M**



Alinéa4

P **A** **B** **M**

NOUVEAU



Alinéa 5

A M

NOUVEAU



Alinéa 6

A M

NOUVEAU



Alinéa 7

A M

NOUVEAU



Alinéa 8

A

NOUVEAU



Alinéa 9

A

NOUVEAU



Alinéa 10

A



Absinthe 1

P A B M



Absinthe 2

P A B M



Absinthe 3

P A B M



Absinthe 4

P A B M



Absinthe 5

A B M



Absinthe 6

A M



Aloès 1

A B M



Aloès 2

A B M



Aloès 3

A M



Aloès 4

P A B



Aloës 5

P A M



Aloës 6

P A B M



Amande 1

A



Amande 2

A



Amande 3

A



Amande 4

P A B M



Amande 5

P A B M



Amande 6

P A B M



Aneth 1

P A B M



Aneth 2

P A M



Aneth 3

P A M



Aneth 4

P A B M



Aneth 5

A M



Aneth 6

A M



Aneth 7

P A B M



Aneth 8

A M



Anis 1

A M



Anis 2

P A B M



Anis 3

A M



Anis 4

P A B M



Anis 5

P A B M



Anis 6

P A B M



Anis 7

P A M



Anis 8

P A M



Armoise 1



Armoise 2



Armoise 3



Armoise 5



Armoise 6





Les portes d'entrée

PVC

Aperçu des modèles de portes d'entrées disponibles.

- P** Disponible en PVC
- A** Disponible en ALU
- B** Disponible en BOIS
- M** Disponible en BOIS-ALU



Camomille 1

P **B**



Camomille 2

P



Camomille 3

P B M



Camomille 4

P B



Camomille 5

P B M



Camomille 6

P B



Camomille 7

P A M



Cannelle 1

P A B M



Cannelle 2

P A B M



Cannelle 3

P A B M



Cannelle 4

P A B M



Cannelle 5

P A B M



Cannelle 6

P A B M



Capucine 1

P M



Capucine 2

P M



Capucine 3

P A B M



Capucine 4

P A B M



Capucine 5

P A



Capucine 6

P A M



Cardamone 1

P B M



Cardamone 2

P A B M



Cardamone 3

P A B M



Cardamone 4

P A B M



Cardamone 5

P M



Cardamone 6

P B M



Caroube 1

P B M



Caroube 2

P B M



Caroube 3

P A B M



Caroube 4

P A M



Caroube 5

P B M



Caroube 6

P B M



Carvi 1

P A B M



Carvi 2

P A B M



Carvi 3

P A B M



Carvi 4

P A B M



Carvi 5

P B M



Carvi 6

P M



Cassis 1

P B M



Cassis 2

P B M



Cassis 3

P M



Cassis 4

P M



Cassis 5

P M



Cassis 6

P M



Citronnelle 1

P A B M



Citronnelle 2

P A B M



Citronnelle 3

P A B M



Citronnelle 4



Citronnelle 5



Citronnelle 6



Coriandre 1



Coriandre 2



Coriandre 3





Coriandre 4

P B M



Coriandre 5

P B M



Coriandre 6

P A B M



Cumin 1

P B



Cumin 2

P B



Cumin 3

P B M



Cumin 4

P B



Cumin 5

P B



Cumin 6

P B



Cumin 7

P B M



Curcuma 1

P B



Curcuma 2

P B



Curcuma 3

P B



Curcuma 4

P B



Curcuma 5

P B



Curcuma 6

P B



Curcuma 7

P B M



Curcuma 8

P B M



Curry 1

P B M



Curry 2

P B M



Curry 3

P B M



Curry 4

P B M



Curry 5

P B M



Curry 6

P B M



Curry 7

P B M



Curry 8

P B M

Les portes d'entrée

BOIS

Aperçu des modèles de portes d'entrées disponibles.

- P** Disponible en PVC
- A** Disponible en ALU
- B** Disponible en BOIS
- M** Disponible en BOIS-ALU



FSC® C010906
La marque de la
gestion forestière
responsable

Certifié pour
Eucalyptus et Pin



Badiane 1

B



Badiane 2

P **B** **M**



Badiane 3

B



Badiane 4

P B M



Badiane 5

P B M



Badiane 6

P B M



Badiane 7

B



Badiane 8

P B M



Balsamine 1

B



Balsamine 2

P B



Balsamine 3

B



Balsamine 4

B



Balsamine 5

B



Basilic 1

P B M



Basilic 2

P A B M



Basilic 3

P B M



Basilic 4

P A B M



Basilic 5

B



Basilic 6

P A B M



Berce1

P B M



Berce 2

P B M



Berce 3

P B M



Berce 4

P B M



Berce 5

P B M



Berce 6

P B M



Bergamote 1

B



Bergamote 2

P B M



Bergamote 3

P B



Bergamote 4

B



Bergamote 5

B



Bourgeon 1

B



Bourgeon 2

B



Bourgeon 3

B



Bourgeon 4

P B M



Bourgeon 5

P B M



Bourgeon 6

P B



Bourgeon 7

B



Bourgeon 8

P B



Bourrache 1

B



Bourrache 2

B



Bourrache 3

B



Bourrache 4

P B M



Bourrache 5

B



Bourrache 6



Bourrache 7



Bourrache 8



Les portes d'entrée

BOIS-ALU

Aperçu des modèles de portes d'entrées disponibles.

- P** Disponible en PVC
- A** Disponible en ALU
- B** Disponible en BOIS
- M** Disponible en BOIS-ALU



La marque de la
gestion forestière
responsable
Certifié pour
Eucalyptus et Pin



Bois de Rose 1



Bois de Rose 2



Bois de Rose 3





Bois de Rose 4

P B M



Bois de Rose 5

P B M



Bois de Rose 6

P B M



Bois de Rose 7

P B M



Bois de Rose 8

P B M



Clou de Girofle 1



Clou de Girofle 2



Clou de Girofle 3



Clou de Girofle 4



Clou de Girofle 5



Clou de Girofle 6





Fleur de sel 1

P A B M



Fleur de sel 2

P B M



Fleur de sel 3

P B M



Fleur de sel 4

P M



Fleur de sel 5

P M



Piment d'espelette 1



Piment d'espelette 2



Piment d'espelette 3



Piment d'espelette 4



Piment d'espelette 5





Piment d'espelette 6



Poivre de Cayenne 1



Poivre de Cayenne 2



Poivre de Cayenne 3





Poivre de Cayenne 4



Poivre de Cayenne 5



Poivre de Cayenne 6



LES Options Fenêtre

- LES FORMES
- LES CINTRAGES ET FAUX-CINTRAGES
- LES CROISILLONS
- LES POIGNÉES
- LES PANNEAUX
- LES VITRAGES
- LA QUINCAILLERIE
- LES VOLETS
- LA VENTILATION



LES FORMES

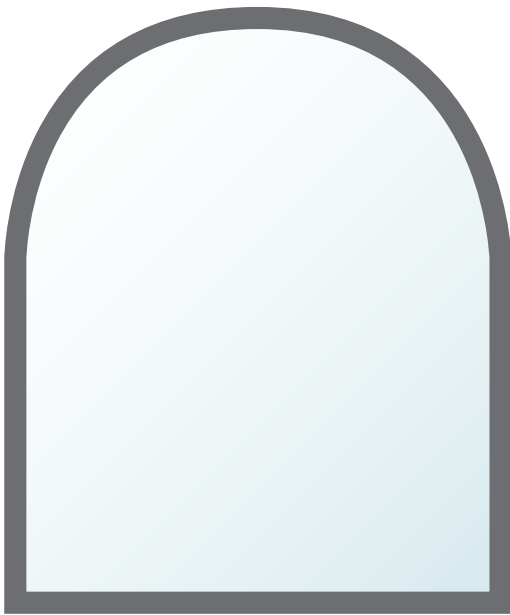

Plein cintre



Anse de panier



Arc surbaissé

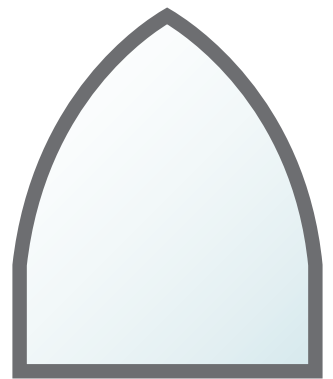

Ogive

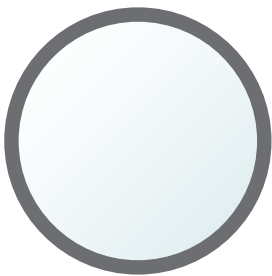

Oeil de boeuf

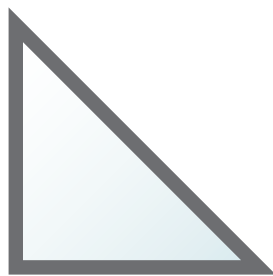

Triangle

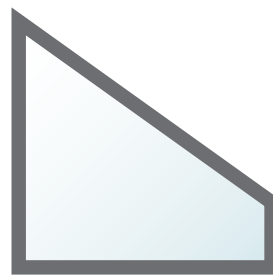

Trapèze



Trapèze double

LES CINTRAGES ET FAUX-CINTRAGES

CINTRAGE



Vue intérieure



Vue extérieure

FAUX-CINTRAGE



Vue intérieure



Vue extérieure

LES CROISILLONS



Appliqués

Viennois

Incorporés

Plomb

Laiton

Blanc

CROISILLONS SPÉCIAUX

Laissez-vous inspirer et dessinez vous-même vos propres croisillons.



En allège



En imposte



En chapeau de gendarme

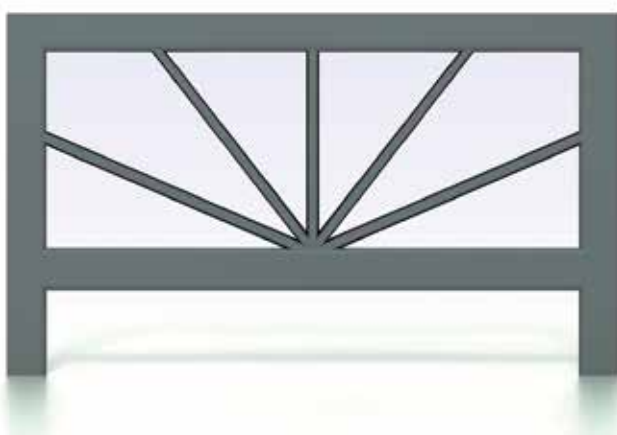

Croisillon soleil

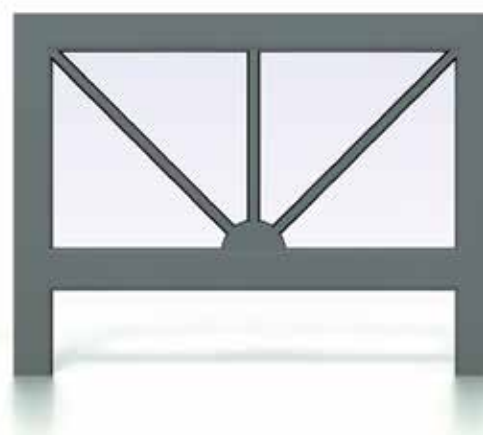

Croisillon soleil + demi-lune

LES POIGNÉES



DALLAS
Anodisé



STOCKHOLM
Inox



GRENADE
Anodisé



BARCELONE
Blanc, Ivoire, Anodisé, Noir
Caramel, Brun (sauf ALU)



VALENCE
Anodisé



TRONDHEIM
Anodisé



SÉVILLE
Anodisé



NEWYORK*
Blanc, Ivoire, Anodisé, Noir
Caramel, Brun (sauf ALU)
RAL (uniquement ALU)



BILBAO
Anodisé



CORDOUE
Anodisé



FARO
Anodisé
Noir



VERONA
Laiton



ATHINAI
Bicolore



POIGNÉE SANS EMBASE

La poignée sans embase est disponible en standard en ALU et en option en BOIS et en BOIS-ALU, laquée dans la couleur intérieure de la fenêtre.

POIGNÉE
POUR
LEVANT
COULISSANT
Inox



POIGNÉES SPÉCIALES



GALBÉE
Anodisé



MOULURÉE
Laiton



OVALE
Laiton



DROITE
Anodisé
Noir

LES PANNEAUX



Directoire
PVC



Empire
PVC



Oxford
PVC



Panneau lisse
PVC/Alu/Bois/Bois-Alu



Planchette
PVC/Alu/Bois-Alu



Planchette Grain d'Orge
Alu/Bois-Alu



Provençal
PVC/Bois/Bois-Alu



Rainurex
Bois



Régence
PVC/Bois/Bois-Alu



Trianon
PVC



Versaille
PVC



Winchester
PVC/Bois/Bois-Alu



Windsor
PVC



Yale
PVC/Bois/Bois-Alu

LES VITRAGES DÉCO



Chinchilla



Dépoli Acide



Crépi

LA QUINCAILLERIE

POIGNÉE DÉCENTRÉE OU CENTRÉE



Poignée décentrée
Battement central asymétrique



Poignée centrée
Battement central symétrique

QUINCAILLERIE DE SÉCURITÉ

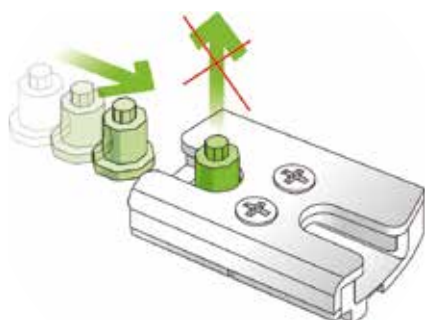

GÂCHES DE SÉCURITÉ

Les gâches posées sur le dormant viennent emprisonner le galet fixé sur l'ouvrant et empêchent ainsi le soulèvement du vantail.

QUINCAILLERIE VISIBLE OU INVISIBLE



Quincaillerie visible



Quincaillerie invisible

VERROU ET CRÉMONE DE SEMI-FIXE



CRÉMONE DE SEMI-FIXE

Cette petite pièce de quincaillerie qui se situe à hauteur de poignée vous permettra de déverrouiller votre deuxième ouvrant en 1 clic tout en renforçant la sécurité de votre fenêtre en actionnant 2 verrous à la fermeture.

POIGNÉE SÉCURITÉ (TBT)

Position 1

Position 2

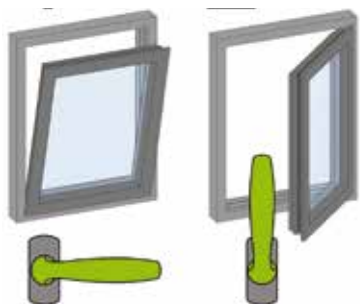

TOMBANT AVANT OUVRANT

Le système tombant avant ouvrant (TBT) est une poignée à clef qui a 2 positions :

Position 1 : sans tourner la clef :
oscillo-battant uniquement

Position 2 : en tournant la clef :
ouverture complète de la fenêtre

LES VOILETS



MONOBLOC (FR) (B)



TRADIBLOC (B)



INVISIBLOC (FR)

MANŒUVRES



ENROULEUR APPLIQUÉ



SANGLE APPLIQUÉ EN
TRADIBLOC



MANIVELLE



SERRURE ET VERROU



TELECOMMANDE
GROUÉE

SÉCURITÉ

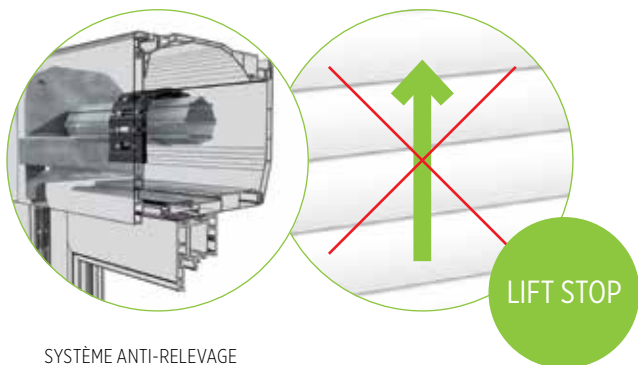

SYSTÈME ANTI-RELEVAGE

TYPES DE LAMES

LAMES PVC



LAMES ALU



55 MM



38MM

COULEURS DE LAMES

LAMES ALU



Les photos sont non contractuelles.

LA VENTILATION

AÉRATEUR INVISIBLE - POSÉ SUR DORMANT



AÉRATEUR VISIBLE - POSÉ SUR VITRAGE



Glazair

Volume d'air renouvelé par heure : 41,4 m³/h



Innovair

Volume d'air renouvelé par heure :
50 m³/h



Variair

Volume d'air renouvelé par heure :
60 à 119 m³/h

Il existe différents modèles correspondant à différents flux.

VMC CLASSIQUE & HYGRORÉGLABLE



VMC aéra (FR)



VMC isola (FR)

MICRO-VENTILATION

Cette option de quincaillerie permet de doser l'ouverture oscillo-battante de votre fenêtre sur 4 positions.



Micro-ventilation

Vous réglez la ventilation de votre maison selon les saisons simplement grâce à votre poignée de fenêtre.

LES Options Porte

- LES IMPOSTES
- LES POIGNÉES
- LES ACCESSOIRES
- LES TIRANTS
- LES VITRAGES



LES IMPOSTES



Tramontane



Föhn



Zéphyr



Alizé



Bourrache



Harmattan



Grain blanc



Sirocco



Santa Ana



Galern



Bora



Albe

LES POIGNÉES

Intérieur

Extérieur

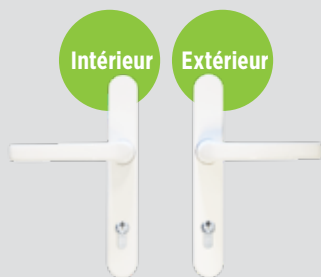

BÉQUILLES BLANCHES



BÉQUILLES IVOIR



BÉQUILLES CAMEL



BÉQUILLES BRUNES

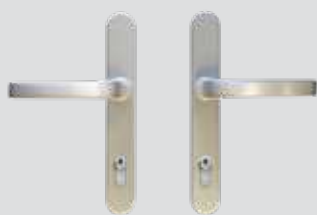

BÉQUILLES ANODISÉES



BÉQUILLES INOX



BÉQUILLES LAITON POLI



BÉQUILLES LAITON BRONZE

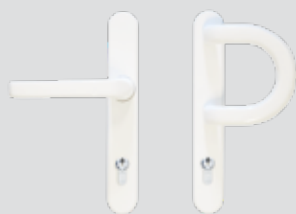

TIRANT C BLANC

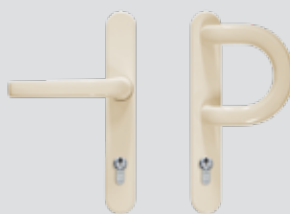

TIRANT C IVOIR



TIRANT C CAMEL



TIRANT C BRUN

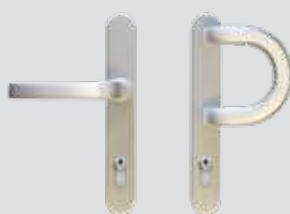

TIRANT C ANODISÉ



TIRANT C INOX



TIRANT C LAITON POLI

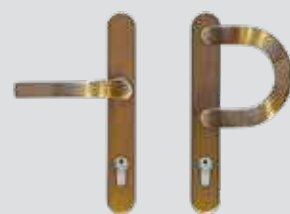

TIRANT C LAITON BRONZE

LES ACCESSOIRES



BOULE DE TIRAGE
NOIR MAT



TIRANT CARRE
NOIR MAT



TIRANT ARKANSAS



TIRANT MISSISSIPI



TIRANT TEXAS



BOULE LAITON BRONZE



BOULE INOX



BOULE LAITON POLI



PLAQUES À LETTRES



ROSACE SÉCURITÉ



ENTREBAILLEUR



CYLINDRE À BOUTON



FERME PORTE

LES TIRANTS

TIRANTS LAQUÉS

Uniquement disponible sur porte Alu



JERSEY



VERMONT



VERMONT M



JERSEY M

TIRANTS INOX



BOXET



BUDAPEST



BOUNTY



BOUNTY M

TIRANTS INOX



ARIZONA



ARIZONA M



DAKOTA



IOWA



BULOSTA



VOLUTO



MONTANA



NEVADA



MINNESOTA



INDIANA



INDIANA M



BÂTON DE
MARÉCHAL

LES PETITS VITRAGES

Les motifs « petit vitrage » ont été spécialement dessinés par nos designers pour s'intégrer comme « hublot ». Ils peuvent être combinés et / ou répétés et même être choisis comme décor de n'importe quelle partie vitrée.



Image de fond utilisée pour illustrer l'effet de chaque vitrage.

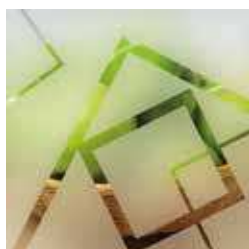

HV001



HV002



HV003



HV004



HV005



HV006



HV007



HV008



HV009



HV010



HV011



HV012



HV013



HV014



HV015

Personnalisez selon vos envies.



HV016



HV017



HV018



HV019



HV020



HV016b



HV021



HV022



HV023



HV024



HV025



HV026



HV027



HV028



HV029



HV030



HV031



HV032

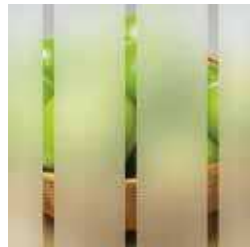

HV033



HV034

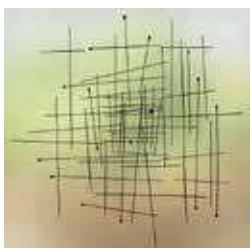

HV035



HV036



HV037



HV038



HV039



HV040



HV041



HV042



HV043



HV047

LES QUARTS VITRAGES

Les vitrages « quart-panneau » ont été spécialement dessinés par nos designers pour une application en partie haute en demi-largeur et sur environ une demi-hauteur.

Ces vitrages exclusifs seront adaptés proportionnellement aux dimensions de votre porte, cependant une distorsion peut être observée si le rapport hauteur / largeur de votre porte s'éloigne de celui de la porte standard (1060 l x 2150 h).

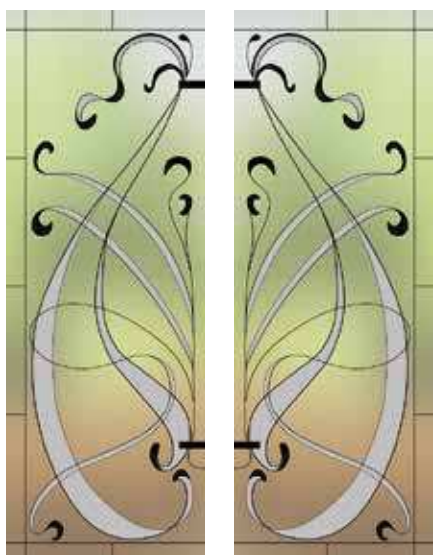

QK002

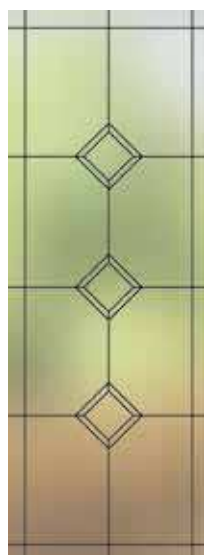

QK003



QK004

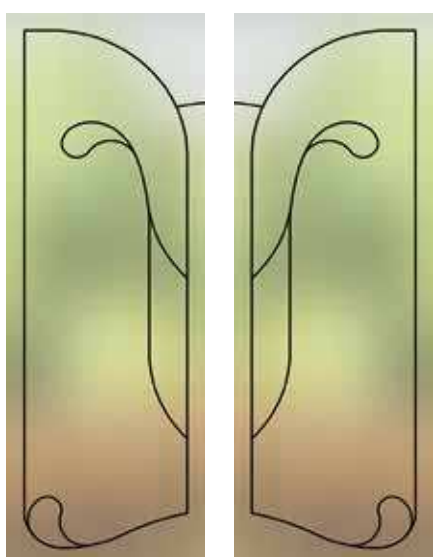

QK005



QK006

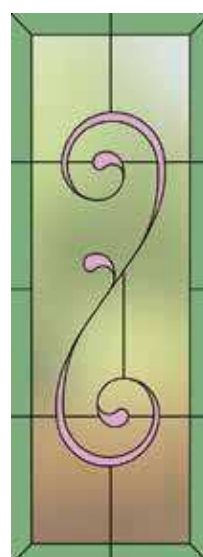

QK007



QK008



QK009

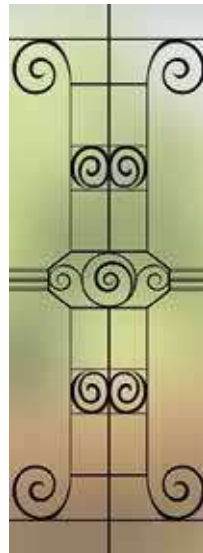

QK010



QK011



QK012

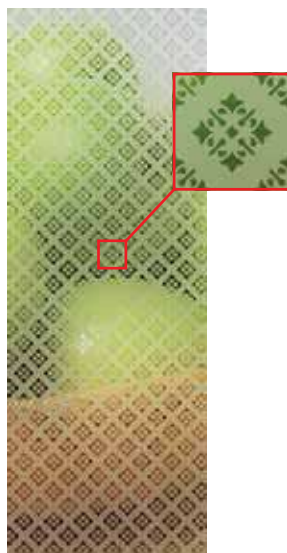

QK013



QK014

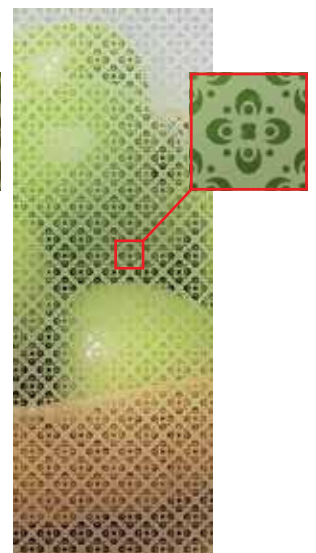

QK015



QK016

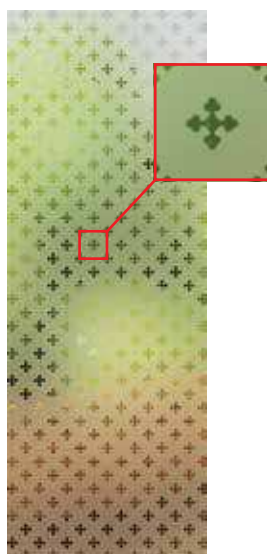

QK017



QK018

LES DEMIS VITRAGES

Les vitrages « demi-panneau » ont été spécialement dessinés par nos designers pour une application en partie haute en pleine largeur et sur environ une demi-hauteur.

Ces vitrages exclusifs seront adaptés proportionnellement aux dimensions de votre porte, cependant une distorsion peut être observée si le rapport hauteur / largeur de votre porte s'éloigne de celui de la porte standard (1060 l x 2150 h).



DH002



DH003

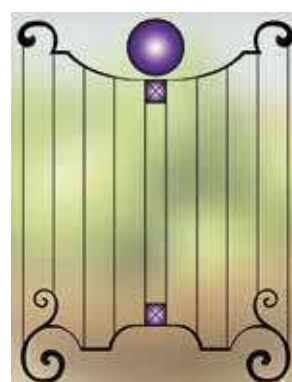

DH004



DH005



DH006



DH007



DH008



DH009

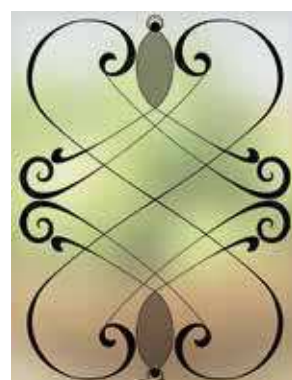

DH010



DH011



DH012

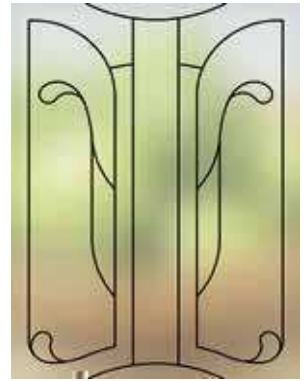

DH013



DH014

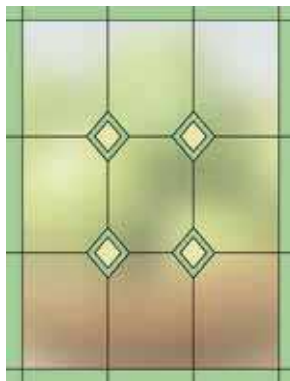

DH015



DH016

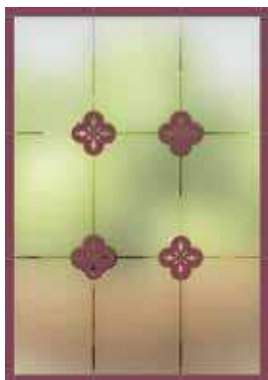

DH017



DH018



DH019



DH021



DH022



DH023

LES VITRAGES ENTIERS



EV002



EV003



EV004



EV005



EV006



EV007



Image de fond
utilisée pour
illustrer l'effet de
chaque vitrage.

Les vitrages « panneau entier » ont été spécialement dessinés par nos designers pour une application en pleine largeur et pleine hauteur.



EV008



EV009



EV010



EV011



EV012



EV013



EV014



EV015



EV016



EV017



EV018



EV019

L'entretien



PIERRET FACILITE L'ENTRETIEN

Passez moins de temps à entretenir et à nettoyer vos châssis. Vous pourrez consacrer les heures ainsi gagnées à des activités nettement plus enrichissantes et agréables...vos loisirs, par exemple !

L'entretien de vos châssis ne s'improvise pas. Pour garantir leur durabilité et leur efficacité, optez pour notre Clean O'Pack. Vous y trouverez non seulement les meilleurs produits d'entretien mais aussi un guide débordant de conseils 100 % pratiques pour prolonger davantage la durée de vie de vos châssis.

La garantie

PIERRET
PORTES | FENÊTRES

INVESTISSEZ DANS LA QUALITÉ

Le secteur du bâtiment vous offre généralement 10 ans de garantie. Pourquoi dix ans ? Tout simplement parce que cette période correspond à environ un cinquième de la longévité des produits que nous vous proposons !

Mais être dans la norme ne nous suffit pas ! Pierret met la barre toujours plus haut. Nous vous offrons donc une garantie claire et détaillée de 20 ans. Sur base d'une description claire de ce qui est garanti...et de ce qui ne l'est pas. Un engagement d'autant plus crédible et réaliste que c'est une entreprise de plus de soixante ans qui le prend pour vous !





PIERRET VOUS OFFRE UNE GARANTIE TOTALE DE 20 ANS*



ÉTANCHÉITÉ



VITRAGE



QUINCAILLERIE



POIGNÉE



CADRE



FINITION



COULEUR

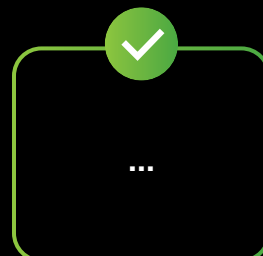

...

Plus d'informations sur www.pierret.net

* Réservé à nos revendeurs partenaires.

Votre partenaire Pierret



PIERRET
PORTES | FENÊTRES

E.R. : Pierret, Zone Industrielle "Le Cerisier" 10 - B-6890 Transinne - 02/21 - Pierret ne peut être tenu responsable d'éventuelles erreurs d'impression concernant les descriptions et illustrations. L'information notamment sur les produits et services offerts en vente est susceptible d'être modifiée sans avis préalable.